



Componenti per centrale termica

01

Gruppi di rilancio ed accessori	19
Separatore idraulico ed accessori	25
Defangatori	27
POCKETFAR - Filtro Defangatore	35
Disaeratori	37
COMBIFAR - Defanfatori e Disaeratori combinati	40
Neutralizzatore condensa acida caldaie	42
POLYFAR - Filtro Dosatore di polifosfati proporzionale	43
SKUDOFAR - Prodotti per la protezione ed il condizionamento dell'impianto	44
Gruppi di Riempimento - Miscelatori Termostatici	46
Valvola di By-Pass differenziale - Gruppi separatori aria	48
Manometri e Termometri	49
Collettori portastrumenti con accessori INAIL (Ex ISPESL)	50
Termostati - Flussostati e Pressostati	51
Servocomandi per valvola miscelatrice	52
Valvole sfogo aria	55
Valvole di sicurezza	57
Valvole di bilanciamento ed accessori	60
Riduttori di pressione	64
Filtri per impianti idrosanitari	70
Gruppi di collegamento per impianti sanitari con ricircolo	79
Dispositivo anticolpo d'ariete	80
Valvole a sfera portatermometro	81
Valvole di intercettazione	85

I gruppi di rilancio FAR sono componenti destinati alle centrali termiche dove si ha la necessità di alimentare diverse tipologie di impianto.

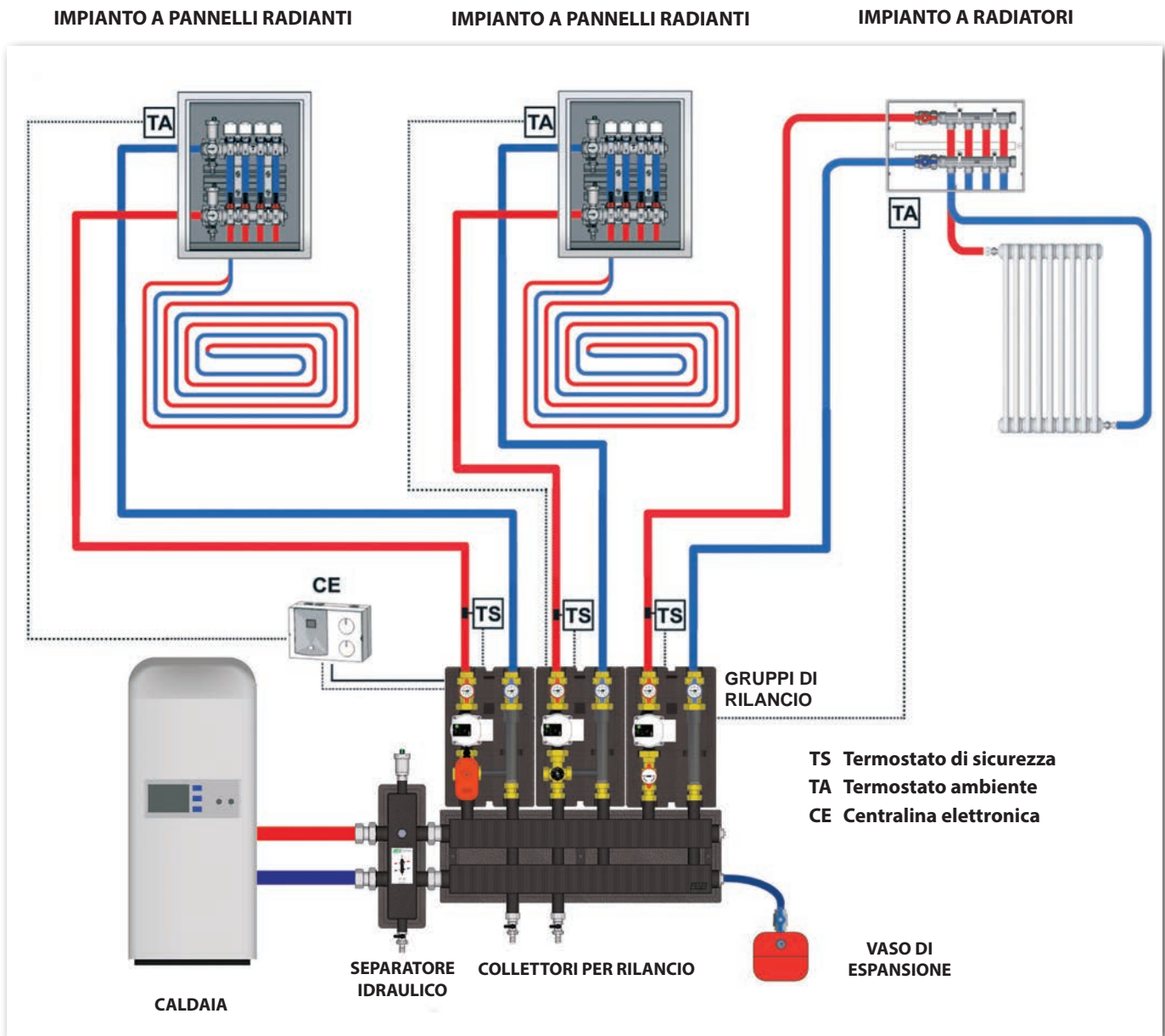

Ogni gruppo di rilancio è dotato di valvole di intercettazione complete di termometro e pozzetti, circolatore, tronchetto con valvola di ritegno e coibentazione.

Le versioni disponibili sono:

- Gruppo di rilancio con valvola miscelatrice Art. 2168 - Art. 2176 - Art. 2186 - Art. 2188 - Art. 2189
- Gruppo di rilancio diretto Art. 2166 - Art. 2171 - Art. 2187
- Gruppo di rilancio con miscelatore termostatico a punto fisso Art. 2167 - Art. 2174

Per la versione con valvola miscelatrice è necessario prevedere la regolazione elettronica:

- Funzionamento climatico/punto fisso C Art. 9611 - Composto da centralina elettronica, sonda di mandata e sonda esterna.
- Funzionamento climatico C/F Art. 9614 - Composto da centralina elettronica, sonda di mandata e sonda esterna.

Per completare l'installazione è consigliabile prevedere un termostato di sicurezza Art. 7951 sulla tubazione di mandata e almeno un termostato ambiente, Art. 7946.

Gruppo di rilancio diretto completo di:

- circolatore elettronico ad alta efficienza
- valvole di intercettazione
- nr. 2 termometri scala 0 ÷ 80°C
- guscio di coibentazione in PPE
- Interasse attacchi: 125mm

SU RICHIESTA DISPONIBILI CON MANDATA A DESTRA



ART. 2166

Codice	mis	circolatore	interasse circolatore	€	conf pacco	
2166 1130EA	1"	elettronico 1-7 m	130 mm		1	1
2166 1180E6	1"	elettronico 1-6 m	180 mm		1	1
2166 1180EA	1"	elettronico 1-8 m	180 mm		1	1
2166 114180E7	1"1/4	elettronico 1-8 m	180 mm		1	1
2166 114180E11	1"1/4	elettronico 1-10 m	180 mm		1	1

Gruppo di rilancio a punto fisso completo di:

- miscelatore termostatico a punto fisso scala 18 ÷ 55°C
- circolatore elettronico ad alta efficienza
- valvole di intercettazione
- nr. 2 termometri scala 0 ÷ 80°C
- guscio di coibentazione in PPE
- Interasse attacchi: 125mm

SU RICHIESTA DISPONIBILI CON MANDATA A DESTRA



ART. 2167

Codice	mis	circolatore	interasse circolatore	€	conf pacco	
2167 1130EA	1"	elettronico 1-7 m	130 mm		1	1
2167 1180E6	1"	elettronico 1-6 m	180 mm		1	1
2167 1180EA	1"	elettronico 1-8 m	180 mm		1	1

Gruppo di rilancio miscelato completo di:

- valvola miscelatrice reversibile
- servocomando a 3 punti 230V 50Hz
- circolatore elettronico ad alta efficienza
- valvole di intercettazione
- nr. 2 termometri scala 0 ÷ 80°C
- guscio di coibentazione in PPE
- Interasse attacchi: 125mm

SU RICHIESTA DISPONIBILI CON MANDATA A DESTRA



ART. 2168

Codice	mis	circolatore	interasse circolatore	€	conf pacco	
2168 1130EA	1"	elettronico 1-7 m	130 mm		1	1
2168 1180E6	1"	elettronico 1-6 m	180 mm		1	1
2168 1180EA	1"	elettronico 1-8 m	180 mm		1	1
2168 114180E7	1"1/4	elettronico 1-8 m	180 mm		1	1
2168 114180E11	1"1/4	elettronico 1-10 m	180 mm		1	1

Gruppo di rilancio miscelato completo di:

- valvola miscelatrice reversibile con **servocomando 0-10V**
- circolatore elettronico ad alta efficienza
- valvole di intercettazione
- nr. 2 termometri scala 0 ÷ 80°C
- guscio di coibentazione in PPE
- Interasse attacchi: 125mm

SU RICHIESTA DISPONIBILI CON MANDATA A DESTRA



0-10V

ART. 2186

Codice	mis	circolatore	interasse circolatore	€	conf pacco	
2186 1130EA	1"	elettronico 1-7 m	130 mm		1	1
2186 1180E6	1"	elettronico 1-6 m	180 mm		1	1
2186 1180EA	1"	elettronico 1-8 m	180 mm		1	1
2186 114180E7	1"1/4	elettronico 1-8 m	180 mm		1	1
2186 114180E11	1"1/4	elettronico 1-10 m	180 mm		1	1

Gruppo di rilancio diretto completo di:

- circolatore elettronico ad alta efficienza
- valvole di intercettazione
- nr. 2 termometri scala 0 ÷ 80°C
- guscio di coibentazione in PPE
- Interasse attacchi: 125mm

SU RICHIESTA DISPONIBILI CON MANDATA A DESTRA



ART. 2171

Codice	mis	circolatore	interasse circolatore	€	conf pacco	
2171 1130EA	1"	elettronico 1-7 m	130 mm		1	1
2171 1180E6	1"	elettronico 1-6 m	180 mm		1	1
2171 1180EA	1"	elettronico 1-8 m	180 mm		1	1

Gruppo di rilancio miscelato completo di:

- valvola miscelatrice reversibile
- servocomando a 3 punti 230V 50Hz
- circolatore elettronico ad alta efficienza
- valvole di intercettazione
- nr. 2 termometri scala 0 ÷ 80°C
- guscio di coibentazione in PPE
- Interasse attacchi: 125mm

SU RICHIESTA DISPONIBILI CON MANDATA A DESTRA



ART. 2176

Codice	mis	circolatore	interasse circolatore	€	conf pacco	
2176 1130EA	1"	elettronico 1-7 m	130 mm		1	1
2176 1180E6	1"	elettronico 1-6 m	180 mm		1	1
2176 1180EA	1"	elettronico 1-8 m	180 mm		1	1

Gruppo di rilancio a punto fisso completo di:

- miscelatore termostatico a punto fisso scala 18 ÷ 55°C
- circolatore elettronico ad alta efficienza
- valvole di intercettazione
- nr. 2 termometri scala 0 ÷ 80°C
- guscio di coibentazione in PPE
- Interasse attacchi: 125mm

SU RICHIESTA DISPONIBILI CON MANDATA A DESTRA



ART. 2174

Codice	mis	circolatore	interasse circolatore	€	conf pacco	
2174 1130EA	1"	elettronico 1-7 m	130 mm		1	1
2174 1180E6	1"	elettronico 1-6 m	180 mm		1	1
2174 1180EA	1"	elettronico 1-8 m	180 mm		1	1

Gruppo di mandata completo di:

- circolatore elettronico ad alta efficienza
- valvola di intercettazione a sfera portatermometro
- raccordo di collegamento
- guarnizioni di tenuta in EPDM
- materiale raccordi in ottone: CW617N



new

ART. 218A

Codice	mis	circolatore	interasse circolatore	€	conf pacco	
218A 1130EA	1"	elettronico 1-7 m	130 mm		1	1

Gruppo di rilancio diretto per raffrescamento e riscaldamento completo di:

- circolatore elettronico ad alta efficienza
- valvole di intercettazione
- nr. 2 termometri scala 0 ÷ 80°C
- guscio di coibentazione in PPE
- Interasse attacchi: 125mm

SU RICHIESTA DISPONIBILI CON MANDATA A DESTRA



ART. 2187

Codice	mis	circolatore	interasse circolatore	€	conf pacco	
2187 1130EA	1"	elettronico 1-7 m	130 mm		1	1
2187 1180E6	1"	elettronico 1-6 m	180 mm		1	1
2187 1180EA	1"	elettronico 1-8 m	180 mm		1	1
2187 114180E7	1"1/4	elettronico 1-8 m	180 mm		1	1
2187 114180E11	1"1/4	elettronico 1-10 m	180 mm		1	1

Gruppo di rilancio per raffrescamento e riscaldamento miscelato completo di:

- valvola miscelatrice reversibile
- servocomando a 3 punti 230V 50Hz
- circolatore elettronico ad alta efficienza
- valvole di intercettazione
- nr. 2 termometri scala 0 ÷ 80°C
- guscio di coibentazione in PPE
- Interasse attacchi: 125mm

SU RICHIESTA DISPONIBILI CON MANDATA A DESTRA



ART. 2188

Codice	mis	circolatore	interasse circolatore	€	conf pacco	
2188 1130EA	1"	elettronico 1-7 m	130 mm		1	1
2188 1180E6	1"	elettronico 1-6 m	180 mm		1	1
2188 1180EA	1"	elettronico 1-8 m	180 mm		1	1
2188 114180E7	1"1/4	elettronico 1-8 m	180 mm		1	1
2188 114180E11	1"1/4	elettronico 1-10 m	180 mm		1	1

Gruppo di rilancio per raffrescamento e riscaldamento miscelato completo di:

- valvola miscelatrice reversibile con **servocomando 0-10V**
- circolatore elettronico ad alta efficienza
- valvole di intercettazione
- nr. 2 termometri scala 0 ÷ 80°C
- guscio di coibentazione in PPE
- Interasse attacchi: 125mm

SU RICHIESTA DISPONIBILI CON MANDATA A DESTRA



ART. 2189

Codice	mis	circolatore	interasse circolatore	€	conf pacco	
2189 1130EA	1"	elettronico 1-7 m	130 mm		1	1
2189 1180E6	1"	elettronico 1-6 m	180 mm		1	1
2189 1180EA	1"	elettronico 1-8 m	180 mm		1	1
2189 114180E7	1"1/4	elettronico 1-8 m	180 mm		1	1
2189 114180E11	1"1/4	elettronico 1-10 m	180 mm		1	1

Collettore per centrale termica.

- Superficie esterna verniciata
- Interasse derivazioni: 125mm
- Attacchi laterali: 1"1/4-2" femmina
- Attacchi derivazioni: 1" - 1"1/4 maschio
- Pmax = 8bar
- Tmax = 95°C
- Fornito con guscio di coibentazione in PPE

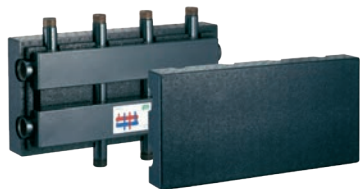
ART. 2191

Codice	mis	derivazioni	vie	€	conf pacco	
2191 11402	1"1/4	1"	2+1		1	1
2191 11403	1"1/4	1"	3+1		1	1
2191 202	2"	1"1/4	2+1		1	1
2191 203	2"	1"1/4	3+1		1	1
2191 204	2"	1"1/4	4+1		1	1

Gruppo di distribuzione per centrale termica.

- Superficie esterna verniciata
- Interasse derivazioni: 125mm
- Attacchi laterali: 1"1/4 femmina
- Attacchi derivazioni: 1" maschio
- Pmax = 8bar
- Tmax = 95°C
- Fornito con guscio di coibentazione in PPE

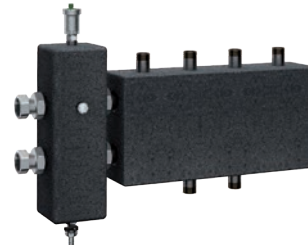
ART. 2192

Codice	mis	vie	€	conf pacco	
2192 11402	1"1/4	2+1		1	1
2192 11403	1"1/4	3+1		1	1

Kit di collegamento tra:

- collettore (Art. 2191 2) e separatore idraulico (Art. 2161 2)
- Attacchi laterali: 2" maschio

ART. 2193

Codice	mis	€	conf pacco	
2193 2	2"		1	1

Raccordo 3 pezzi diritto in ottone cromato per giunzione collettori mis. 1"1/4 per centrale termica.

- attacchi filettati maschio-maschio

ART. 5153

Codice	mis	€	conf pacco	
5153 114	1"1/4		10	80

Regolazione elettronica per impianti di riscaldamento.

- Funzionamento climatico o a punto fisso
- Interfaccia semplice e intuitiva
- Comando pompa
- Ingresso termostato ambiente
- Funzioni di controllo e sicurezza impianto
- Completa di sonda di mandata e sonda esterna

ART. 9611

Codice	€	conf
9611		1

Termostato regolabile a contatto

- Scala di regolazione: 20÷90°C
- Grado di protezione: IP40

ART. 7951

Codice	€	conf
7951		1

Cronotermostato elettronico settimanale con display digitale.

- Alimentazione a batteria (n° 2 pile stilo alcaline AA 1,5V - non fornite)
- Modalità di funzionamento: Auto, Comfort, Economy e OFF/Antigelo
- Intervallo di programmazione: 30 minuti
- Selettore Estate/Inverno
- Montaggio a parete

ART. 7946

Codice	€	conf
7946		1

Regolazione elettronica monozona per impianti di riscaldamento e raffrescamento completa di:

- Sonda T di mandata con pozzetto 3/8"
- Sonda T esterna
- Alimentazione: 24V
- Installazione: Guida DIN

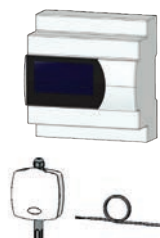
ART. 9614

Codice	€	conf
9614		1

Sonda di temperatura e umidità per Art. 9614.

ART. 9605

Codice	€	conf
9605		1

Coppia di staffe di fissaggio per gruppo di rilancio.

ART. 7478

Codice	€	conf
7478		1

Gruppo di rilancio diretto completo di:

- circolatore elettronico ad alta efficienza
- valvole di intercettazione
- nr. 2 termometri scala 0 ÷ 80°C
- guscio di coibentazione in PPE
- Interasse attacchi: 90mm



ART. 216A



Codice	mis	circolatore	interasse circolatore	€	conf pacco	
216A 1130EA	1"	elettronico 1-7 m	130 mm		1	1

Gruppo di rilancio miscelato completo di:

- valvola miscelatrice reversibile
- servocomando a 3 punti 230V 50Hz
- circolatore elettronico ad alta efficienza
- valvole di intercettazione
- nr. 2 termometri scala 0 ÷ 80°C
- guscio di coibentazione in PPE
- Interasse attacchi: 90mm



ART. 216C



Codice	mis	circolatore	interasse circolatore	€	conf pacco	
216C 1130EA	1"	elettronico 1-7 m	130 mm		1	1

Gruppo di rilancio miscelato completo di:

- valvola miscelatrice reversibile manuale motorizzabile
- circolatore elettronico ad alta efficienza
- valvole di intercettazione
- nr. 2 termometri scala 0 ÷ 80°C
- guscio di coibentazione in PPE
- Interasse attacchi: 90mm



ART. 216D



Codice	mis	circolatore	interasse circolatore	€	conf pacco	
216D 1130EA	1"	elettronico 1-7 m	130 mm		1	1

Collettore per centrale termica.

- Superficie esterna verniciata
- Interasse derivazioni: 90mm
- Attacchi laterali: 1" maschio
- Attacchi derivazioni: 1" femmina con calotta mobile e guarnizione in EPDM
- Pmax = 8bar
- Tmax = 95°C
- Fornito con guscio di coibentazione in PPE



ART. 2194



Codice	mis	derivazioni	vie	€	conf pacco	
2194 10290	1"	1"	2+1		1	1

Descrizione

Il separatore idraulico è un componente adatto ad essere installato su impianti di riscaldamento o refrigerazione dove è presente un circolatore principale e due o più circolatori secondari di distribuzione. La funzione di questo componente è quella di rendere indipendente il circuito primario proveniente dalla caldaia o dal chiller da quello secondario di distribuzione del fluido. E' disponibile nelle misure da 1", 1"1/4, 1"1/2 e 2" con attacchi filettati e DN50, DN65, DN80, DN100, DN125 e DN150 con attacchi flangiati.

Più componenti in uno solo

Il separatore FAR ha molteplici funzioni. All'interno è dotato di una griglia che funge da defangatore per eliminare le impurità presenti nel circuito. L'eliminazione dei sedimenti avviene tramite l'apertura di un rubinetto di scarico posto nella parte bassa del separatore. Nella parte superiore, vi è una valvola automatica di sfogo che agevola la fuoriuscita dell'aria presente nell'impianto. La griglia interna, oltre a fermare le particelle di impurità presenti nell'acqua, consente alle bolle d'aria di decelerare e salire verso l'alto per poi essere eliminate. La valvola di sfogo è provvista di una valvola di ritegno per facilitare interventi di manutenzione ordinaria o sostituzioni.

Sulla parte anteriore, il separatore è dotato di un attacco da 1/2" che consente l'installazione di un termometro di controllo. Un guscio di coibentazione preformato permette di poter isolare termicamente il separatore.

Vantaggi

Le proprietà del separatore sono molte, come del resto i vantaggi. La sua installazione, infatti, consente di evitare che vi sia interferenza tra le pompe del circuito primario e secondario, ed inoltre può fungere da bypass nel caso non vi sia richiesta di portata da parte dei circuiti derivati. Il separatore fa in modo che non si brucino le pompe, costrette in alcuni casi a lavorare fuori campo, e permette dunque il funzionamento vicino alle condizioni di progetto di ogni singolo circuito collegato.

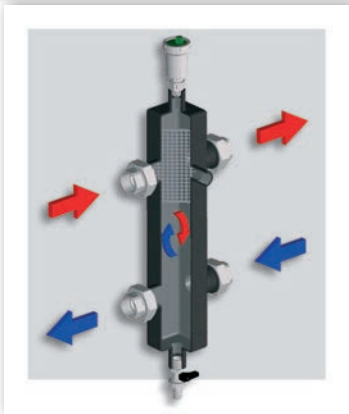

Nel disegno è riportata la sezione del separatore dove è visibile, all'interno, la griglia forata.

A seconda delle richieste di portata del circuito secondario, variano anche le portate in ricircolo all'interno del separatore. Significa che se non viene richiesta portata dal circuito secondario, quest'ultima viene fatta ritornare direttamente in caldaia.

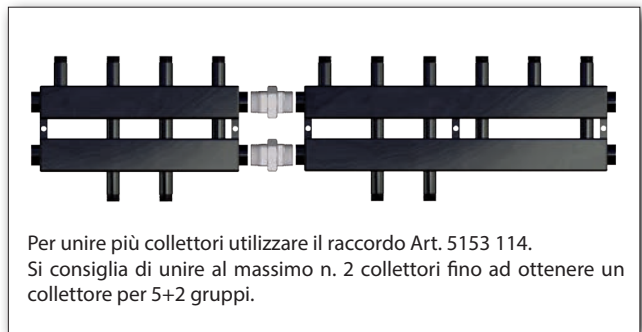

Per unire più collettori utilizzare il raccordo Art. 5153 114. Si consiglia di unire al massimo n. 2 collettori fino ad ottenere un collettore per 5+2 gruppi.

A fianco è riportato un esempio di applicazione del separatore idraulico. Sul circuito secondario sono presenti 3 gruppi di rilancio, per cui questa tipologia impiantistica richiede l'installazione del separatore per consentire alle pompe di non interferire l'una con l'altra.

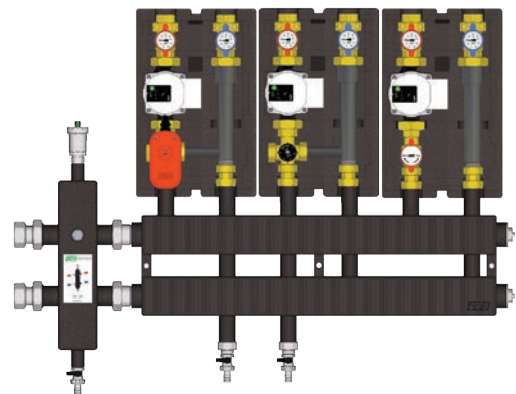
CARATTERISTICHE TECNICHE

	Attacchi filettati	Attacchi flangiati
Corpo:	acciaio verniciato	acciaio verniciato
Attacchi principali:	bocchettoni femmina	flangiato
Attacco rubinetto di scarico:	1/2"	1"
Attacco valvola sfogo aria:	1/2"	1/2"
Attacco frontale:	1/2"	1/2"
Pressione massima:	8 bar	10 bar
Temperatura massima:	110°C	100°C
Temperatura massima con isolamento:	100°C	100°C
Fluidi utilizzabili:	acqua con o senza glicole	acqua con o senza glicole
Dimensioni:	1"-1"1/4-1"1/2-2"	DN50-DN65-DN80-DN100-DN125-DN150

PORTATE MASSIME CONSIGLIATE

Misura	Portata [m³/h]
1"	2,1
1"1/4	3,5
1"1/2	5,4
2"	8,5
DN50	10
DN65	18
DN80	30
DN100	55
DN125	85
DN150	125

Separatore idraulico completo di valvola sfogo aria automatica con valvola di ritegno e rubinetto per scarico fanghi.

- Attacco frontale da 1/2" per installazione termometro o manometro
- Superficie esterna verniciata
- Installazione: verticale
- Pressione massima di esercizio: 8bar
- Temperatura massima di esercizio: 110°C



ART. 2159

Codice	mis	attacchi	€	conf pacco	
2159 1	1"	1"1/2		1	1
2159 114	1"1/4	2"		1	1
2159 112	1"1/2	2"1/4		1	1
2159 2	2"	2"1/4		1	1

Separatore idraulico completo di bocchettoni con attacco femmina, valvola sfogo aria automatica con valvola di ritegno e rubinetto per scarico fanghi.

- Attacco frontale da 1/2" per installazione termometro o manometro
- Superficie esterna verniciata
- Installazione: verticale
- Pressione massima di esercizio: 8bar
- Temperatura massima di esercizio: 110°C



ART. 2160

Codice	mis	€	conf pacco	
2160 1	1"		1	1
2160 114	1"1/4		1	1
2160 112	1"1/2		1	1
2160 2	2"		1	1

Separatore idraulico completo di bocchettoni con attacco femmina, valvola sfogo aria automatica con valvola di ritegno e rubinetto per scarico fanghi.

- Attacco frontale da 1/2" per installazione termometro o manometro
- Superficie esterna verniciata
- Installazione: verticale
- Pressione massima di esercizio: 8bar
- Temperatura massima di esercizio: 100°C
- Fornito con guscio di coibentazione anticondensa in PPE



ART. 2161

Codice	mis	€	conf pacco	
2161 1	1"		1	1
2161 114	1"1/4		1	1
2161 112	1"1/2		1	1
2161 2	2"		1	1

Guscio di coibentazione anticondensa in PPE per separatore idraulico.



ART. 2165

Codice	mis	€	conf pacco	
2165 1	1"		1	1
2165 114	1"1/4		1	1
2165 112	1"1/2		1	1
2165 2	2"		1	1

Separatore idraulico con attacchi flangiati completo di valvola sfogo aria automatica con intercettazione e valvola per scarico fanghi.

- Attacco frontale da 1/2" per installazione termometro o manometro
- Attacchi alle tubazioni con flange UNI EN 1092-1
- Superficie esterna verniciata
- Installazione: verticale
- Pressione massima di esercizio: 10bar
- Temperatura massima di esercizio: 100°C
- Fornito con guscio di coibentazione anticondensa in polietilene reticolato espanso termoformato

* Disponibili solo su ordinazione

ART. 2164

Codice	mis	€	conf pacco	
2164 50	DN50		1	1
2164 65	DN65		1	1
2164 80	DN80		1	1
2164 100	DN100		1	1
2164 125	DN125		1	1
2164 150	DN150		1	1



Supporto in metallo zincato per separatore idraulico.



ART. 2162

Codice	mis	€	conf pacco	
2162 1	1"		1	-
2162 114	1"1/4		1	-
2162 112	1"1/2		1	-
2162 2	2"		1	-

Kit di collegamento cromato per separatore idraulico completo di calotta e guarnizione.

- Attacco: 1" - 1"1/4 - 1"1/2 - 2" femmina

ART. 8346

Codice	mis	€	conf pacco	
8346 1	1" x 1"1/2		10	-
8346 114	1"1/4 x 2"		10	-
8346 112	1"1/2 x 2"1/4		5	-
8346 2	2" x 2"1/4		5	-



DEFANGATORI

I defangatori FAR separano dall'acqua tutte le impurità che sono presenti all'interno degli impianti di riscaldamento e raffreddamento per la distribuzione del fluido termovettore. Tutte le impurità come ruggine o residui di saldatura, presenti nel circuito, vengono raccolte nella parte inferiore del defangatore dove, una volta depositatesi, non possono più rientrare in circolo.

VERSIONE SENZA MAGNETI

VERSIONE CON MAGNETI

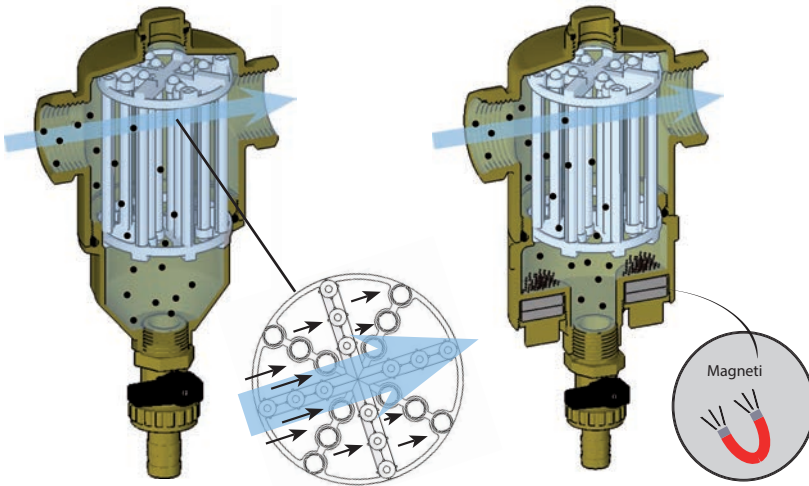

Come si può osservare nelle figure, la presenza delle barre verticali serve ad occupare nella direzione del fluido più spazio possibile, in modo da garantire un impatto frontale per la particella di impurità trasportata dal fluido.

La presenza delle alette consente di creare delle piccole inversioni del moto del fluido, che lo rallentano ulteriormente, favorendo così la precipitazione verso il basso per gravità. Il defangatore con magneti offre un'ulteriore vantaggio nella rimozione delle particelle ferrose. Queste ultime sono presenti soprattutto negli impianti datati soggetti a corrosione, in cui vi è un'alta concentrazione di fanghi.

Il defangatore orientabile è adatto all'installazione su tubazioni con disposizione verticale ed orizzontale in quanto la parte con gli attacchi filettati può ruotare di 360° attorno al proprio asse.

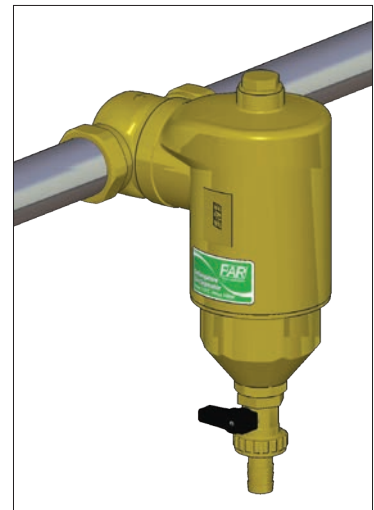
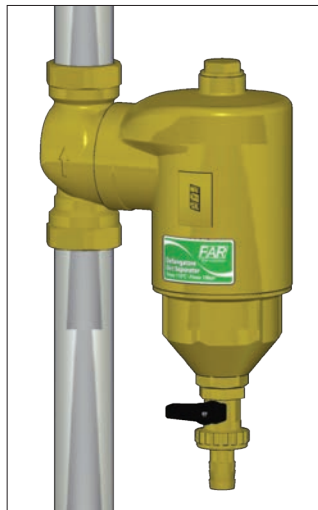

CORRETTA INSTALLAZIONE DEL DEFANGATORE NEGLI IMPIANTI GENERICI

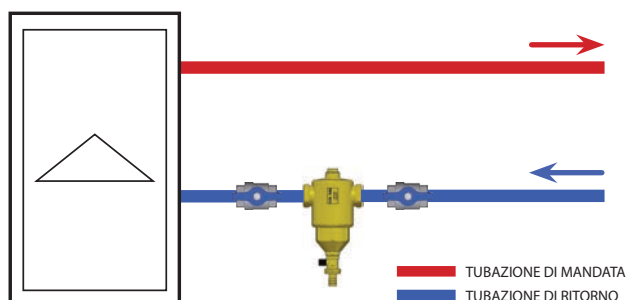

CORRETTA INSTALLAZIONE DEL DEFANGATORE NEGLI IMPIANTI CON VALVOLA MISCELATRICE

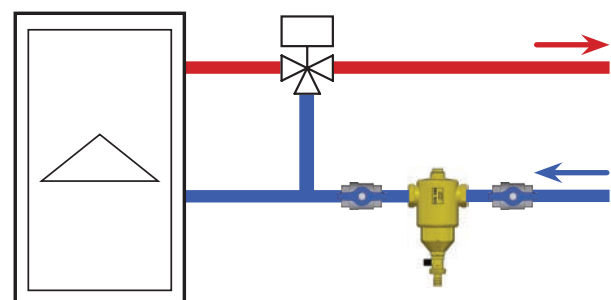

Defangatore per impianti termici.

- Corpo in ottone CB753S
- Attacchi alle tubazioni: F-F
- Attacco nella parte superiore da 1/2" con tappo
- Rubinetto di scarico per evacuazione fanghi
- Pressione nominale: 10 bar
- Temperatura massima di esercizio: 110°C
- **Brevettato**



COMPLETO DI COIBENTAZIONE

ART. 2200

Codice	mis	Kv [m ³ /h]	€	conf	pacco
2200 34	3/4"	13,2		1	6
2200 1	1"	17,9		1	6
2200 114	1"1/4	32,4		1	6
2200 112	1"1/2	40,6		1	6
2200 2	2"	73,1		1	6

ART. 2201

Codice	mis	Kv [m ³ /h]	€	conf	pacco
2201 34	3/4"	13,2		1	6
2201 1	1"	17,9		1	6
2201 114	1"1/4	32,4		1	6
2201 112	1"1/2	40,6		1	6
2201 2	2"	73,1		1	6

Defangatore per impianti termici completo di magneti per eliminazione particelle ferrose.

- Corpo in ottone CB753S
- Attacchi alle tubazioni: F-F
- Attacco nella parte superiore da 1/2" con tappo
- Rubinetto di scarico per evacuazione fanghi
- Pressione nominale: 10 bar
- Temperatura massima di esercizio: 110°C
- **Magneti estraibili**
- **Brevettato**



COMPLETO DI COIBENTAZIONE

Informazioni a Pag. 44-45

SKUDOFAR
line

ART. 2205

Codice	mis	Kv [m ³ /h]	€	conf	pacco
2205 34	3/4"	13,2		1	6
2205 1	1"	17,9		1	6
2205 114	1"1/4	32,4		1	6
2205 112	1"1/2	40,6		1	6
2205 2	2"	73,1		1	6

ART. 2206

Codice	mis	Kv [m ³ /h]	€	conf	pacco
2206 34	3/4"	13,2		1	6
2206 1	1"	17,9		1	6
2206 114	1"1/4	32,4		1	6
2206 112	1"1/2	40,6		1	6
2206 2	2"	73,1		1	6

Defangatore orientabile per impianti termici.

- Corpo in ottone CB753S
- Attacchi alle tubazioni: F-F
- Attacco nella parte superiore da 1/2" con tappo
- Rubinetto di scarico per evacuazione fanghi
- Pressione nominale: 10 bar
- Temperatura massima di esercizio: 110°C
- **Brevettato**



COMPLETO DI COIBENTAZIONE

ART. 2207

Codice	mis	Kv [m ³ /h]	€	conf	pacco
2207 34	3/4"	10,2		1	6
2207 1	1"	11,2		1	6
2207 114	1"1/4	13,9		1	6
2207 112	1"1/2	24,3		1	-
2207 2	2"	25		1	-

ART. 2208

Codice	mis	Kv [m ³ /h]	€	conf	pacco
2208 34	3/4"	10,2		1	6
2208 1	1"	11,2		1	6
2208 114	1"1/4	13,9		1	6
2208 112	1"1/2	24,3		1	-
2208 2	2"	25		1	-

Defangatore orientabile per impianti termici completo di magneti per l'eliminazione delle particelle ferrose.

- Corpo in ottone CB753S
- Attacchi alle tubazioni: F-F
- Attacco nella parte superiore da 1/2" con tappo
- Rubinetto di scarico per evacuazione fanghi
- Pressione nominale: 10 bar
- Temperatura massima di esercizio: 110°C
- **Magneti estraibili**
- **Brevettato**



COMPLETO DI COIBENTAZIONE

ART. 2212

Codice	mis	Kv [m³/h]	€	conf pacco	
2212 34	3/4"	10,2		1	6
2212 1	1"	11,2		1	6
2212 114	1"1/4	13,9		1	6
2212 112	1"1/2	24,3		1	-
2212 2	2"	25		1	-



ART. 2213

Codice	mis	Kv [m³/h]	€	conf pacco	
2213 34	3/4"	10,2		1	6
2213 1	1"	11,2		1	6
2213 114	1"1/4	13,9		1	6
2213 112	1"1/2	24,3		1	-
2213 2	2"	25		1	-



Defangatore per impianti termici con attacchi flangiati.

- Corpo in acciaio con superficie esterna verniciata
- Attacchi alle tubazioni con flange UNI EN 1092-1
- Attacco nella parte superiore da 1/2" con tappo
- Valvola di scarico 1"F per evacuazione fanghi
- Pressione nominale: 10 bar
- Temperatura massima di esercizio: 100°C
- Fornito con guscio di coibentazione anticondensa in PE

* Disponibili solo su ordinazione



ART. 2236

Codice	mis	€	conf pacco	
2236 50	DN50		1	1
2236 65	DN65		1	1
2236 80	DN80		1	1
2236 100	DN100		1	1
2236 125	DN125		1	1
2236 150	DN150		1	1

*

*

Defangatore per impianti termici con attacchi flangiati.

- Corpo in acciaio con superficie esterna verniciata
- Attacchi alle tubazioni con flange UNI EN 1092-1
- Attacco nella parte superiore da 1/2" con tappo
- Valvola di scarico 1"F per evacuazione fanghi
- Pressione nominale: 10 bar
- Temperatura massima di esercizio: 100°C
- **Magneti estraibili**
- Fornito con guscio di coibentazione anticondensa in PE

* Disponibili solo su ordinazione



ART. 2241

Codice	mis	€	conf pacco	
2241 50	DN50		1	1
2241 65	DN65		1	1
2241 80	DN80		1	1
2241 100	DN100		1	1
* 2241 125	DN125		1	1
* 2241 150	DN150		1	1

*

*

SMART - Defangatore orientabile cromato per impianti termici completo di magnete per l'eliminazione delle particelle ferrose.

- Corpo in ottone CB753S
- Attacchi alle tubazioni: F-F
- Attacco nella parte superiore da 1/2" con tappo
- Rubinetto di scarico per evacuazione fanghi
- Pressione nominale: 10 bar
- Temperatura massima di esercizio: 110°C
- **Magnete estraibile**
- **Brevettato**



COMPLETO DI COIBENTAZIONE

Smart

ART. 2272

Codice	mis	Kv [m ³ /h]	€	conf pacco	
2272 34	3/4"	6,8		1	15
2272 1	1"	7,5		1	15

Smart



ART. 2282

Codice	mis	Kv [m ³ /h]	€	conf pacco	
2282 34	3/4"	6,8		1	6
2282 1	1"	7,5		1	6

SMART - Defangatore orientabile cromato per impianti termici completo di magnete per l'eliminazione delle particelle ferrose.

- Corpo in ottone CB753S
- Attacchi alle tubazioni: F-F
- Attacco nella parte superiore da 1/2" con tappo
- **Valvole di intercettazione a sfera mis. 3/4"**
- Rubinetto di scarico per evacuazione fanghi
- Pressione nominale: 10 bar
- Temperatura massima di esercizio: 110°C
- **Magnete estraibile**
- **Brevettato**



Smart

ART. 2271

Codice	mis	Kv [m ³ /h]	€	conf pacco	
2271 34	3/4"	6,8		1	15

Informazioni a Pag. 44-45
SKUDOFAR
line

DEFANGATORE COMPATTO SMART

Il defangatore compatto SMART viene utilizzato per separare dall'acqua le impurità che sono presenti all'interno d'impianti di riscaldamento e raffreddamento, al fine di migliorare la circolazione del fluido termovettore e lo scambio termico. La caratteristica forma compatta consente al defangatore di avere delle dimensioni minori rispetto alla maggior parte dei defangatori presenti sul mercato, che lo rendono particolarmente adatto per le installazioni sotto caldaie di impianti domestici.

Nella parte inferiore è presente un inserto magnetico che rende il defangatore adatto per l'installazione su impianti in cui vi è una maggiore concentrazione di particelle ferrose, incrostazioni e detriti dovuti alla corrosione.

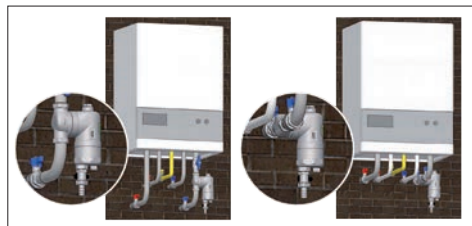

Il defangatore va posizionato sul circuito di ritorno prima dell'ingresso in caldaia, in modo tale da intercettare le impurità che potrebbero danneggiare la caldaia e i circolatori.

Si consiglia inoltre di installare apposite valvole d'intercettazione per svolgere la manutenzione.

Il defangatore compatto orientabile è adatto all'installazione su tubazioni con disposizione verticale ed orizzontale in quanto la parte con gli attacchi filettati può ruotare di 360° attorno al proprio asse.

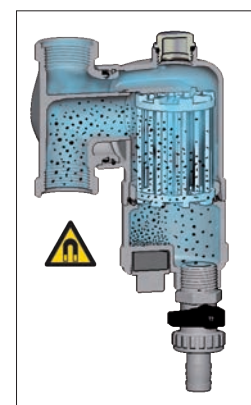

COMPACTFAR - Defangatore ultracompatto con attacchi a squadra per impianti termici completo di magnete per l'eliminazione delle particelle ferrose.

- Corpo in ottone CB753S
- Finitura: CROMATA
- Attacchi alle tubazioni: F-F
- Rubinetto di scarico per evacuazione fanghi
- Pressione nominale: 10 bar
- Temperatura massima di esercizio: 110°C
- Raccordi mis. 3/4" F-F
- **Cartuccia estraibile**
- **Magnete estraibile**
- **Brevettato**
- **Registered Community Design**



ART. 2273 CompactFAR

Codice	mis	Kv [m ³ /h]	€	conf	pacco
2273 34	3/4"	6,35		1	24

COMPACTFAR - Defangatore ultracompatto con attacchi a squadra per impianti termici completo di magnete per l'eliminazione delle particelle ferrose.

- Corpo in ottone CB753S
- Finitura: CROMATA
- Attacchi alle tubazioni: M-F
- Rubinetto di scarico per evacuazione fanghi
- Pressione nominale: 10 bar
- Temperatura massima di esercizio: 110°C
- **Raccordo mis. 3/4" F-F**
- **Valvola di intercettazione a sfera mis. 3/4"**
- **Cartuccia estraibile**
- **Magnete estraibile**
- **Brevettato**
- **Registered Community Design**



ART. 2274 CompactFAR

Codice	mis	Kv [m ³ /h]	€	conf	pacco
2274 34	3/4"	6,35		1	24

Informazioni a Pag. 44-45

SKUDOFAR
line

COMPACTFAR - Defangatore ultracompatto con attacchi a squadra per impianti termici completo di magnete per l'eliminazione delle particelle ferrose.

- Corpo in ottone CB753S
- Finitura: BIANCO-CROMATA
- Attacchi alle tubazioni: F-F
- Rubinetto di scarico per evacuazione fanghi
- Pressione nominale: 10 bar
- Temperatura massima di esercizio: 110°C
- Raccordi mis. 3/4" F-F
- **Cartuccia estraibile**
- **Magnete estraibile**
- **Brevettato**
- **Registered Community Design**



ART. 2275 CompactFAR

Codice	mis	Kv [m ³ /h]	€	conf	pacco
2275 34	3/4"	6,35		1	24

COMPACTFAR - Defangatore ultracompatto con attacchi in linea per impianti termici completo di magnete per l'eliminazione delle particelle ferrose.

- Corpo in ottone CB753S
- Finitura: CROMATA
- Attacchi alle tubazioni: 3/4" M-M con inserto testa piana/eurokonus
- Rubinetto di scarico per evacuazione fanghi
- Pressione nominale: 10 bar
- Temperatura massima di esercizio: 110°C
- **Nr. 2 kit di tenuta per tubo rame Ø 18mm attacco 3/4" eurokonus**
- **Kit di allacciamento Ø 18mm**
 - tubo rame lunghezza 100mm
 - calotta 3/4"
 - guarnizione di tenuta in EPDM per sede piana
- **Cartuccia estraibile**
- **Magnete estraibile**
- **Brevettato**



ART. 2278 **compactFAR**

Codice	mis	Kv [m ³ /h]	€	conf	pacco
2278 34	3/4"	5,86		1	24

COMPACTFAR - Defangatore ultracompatto con attacchi in linea per impianti termici completo di magnete per l'eliminazione delle particelle ferrose.

- Corpo in ottone CB753S
- Finitura: CROMATA
- Attacchi alle tubazioni: 3/4" M-M con inserto testa piana/eurokonus
- Rubinetto di scarico per evacuazione fanghi
- Pressione nominale: 10 bar
- Temperatura massima di esercizio: 110°C
- **Nr. 2 kit di tenuta per tubo rame Ø 18mm attacco 3/4" eurokonus**
- **Kit di allacciamento Ø 18mm**
 - tubo rame lunghezza 100mm
 - calotta 3/4"
 - guarnizione di tenuta in EPDM per sede piana
- **Valvola di intercettazione a sfera mis. 3/4"**
- **Cartuccia estraibile**
- **Magnete estraibile**
- **Brevettato**



ART. 2277 **compactFAR**

Codice	mis	Kv [m ³ /h]	€	conf	pacco
2277 34	3/4"	5,86		1	24

COMPACTFAR - Defangatore ultracompatto con attacchi in linea per impianti termici completo di magnete per l'eliminazione delle particelle ferrose.

- Corpo in ottone CB753S
- Finitura: BIANCO-CROMATA
- Attacchi alle tubazioni: 3/4" M-M con inserto testa piana/eurokonus
- Rubinetto di scarico per evacuazione fanghi
- Pressione nominale: 10 bar
- Temperatura massima di esercizio: 110°C
- **Nr. 2 kit di tenuta per tubo rame Ø 18mm attacco 3/4" eurokonus**
- **Kit di allacciamento Ø 18mm**
 - tubo rame lunghezza 100mm
 - calotta 3/4"
 - guarnizione di tenuta in EPDM per sede piana
- **Cartuccia estraibile**
- **Magnete estraibile**
- **Brevettato**



ART. 2279 **compactFAR**

Codice	mis	Kv [m ³ /h]	€	conf	pacco
2279 34	3/4"	5,86		1	24

FUNZIONAMENTO ED ESEMPI D'INSTALLAZIONE

Il defangatore COMPACTFAR è un dispositivo che separa dall'acqua le impurità presenti nelle tubazioni degli impianti di riscaldamento che potrebbero provocare rotture e malfunzionamenti della caldaia.

CARATTERISTICHE TECNICHE

Corpo: Ottone CB753S
Rubinetto inferiore: Ottone CW617N
Temperatura max d'esercizio: 110°C

Pressione nominale: 10 bar

Cartuccia filtrante: PA6

O-Ring: EPDM

Velocità max fluido: 1.4 m/s

ATTENZIONE: data la presenza di parti magnetiche, si raccomanda ai portatori di pacemaker di stare a debita distanza durante il funzionamento e la manutenzione. Si presti attenzione anche all'impiego di apparecchiature elettroniche in prossimità dei magneti per evitare di comprometterne il funzionamento.

INSTALLAZIONE

Il defangatore COMPACTFAR deve essere posizionato preferibilmente sul circuito di ritorno prima dell'ingresso in caldaia, in modo tale da intercettare le impurità che potrebbero danneggiare la caldaia e i circolatori.

Attenzione! Per un corretto funzionamento il defangatore deve essere sempre installato in posizione verticale.

COMPACTFAR con attacchi a squadra

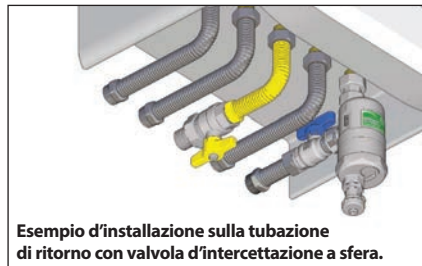

COMPACTFAR con attacchi in linea



Inserendo o rimuovendo gli adattatori bianchi in poliammide rinforzato già presenti sulle derivazioni, il defangatore può avere sia l'attacco a testa piana sia l'attacco Eurokonus da 3/4".

Il defangatore si può collegare al muro sia nel caso di un attacco da 3/4" maschio testa piana (A) sia Eurokonus (B).



A - Attacco a muro 3/4" testa piana



B - Attacco a muro 3/4" Eurokonus

Raccordo eccentrico cromato con calotte mobili.
• Attacchi: 3/4" femmina-femmina

**ART. 5565**

Codice	interasse	mis	€	conf
5565 234	cm. 2	3/4"x3/4"		1

Raccordo adattatore cromato per tubo rame.
• Attacchi: 3/4"x18

**ART. 5807**

Codice	mis	€	conf
5807 34G18	3/4" - Ø18		1

Raccordo di giunzione in ottone cromato con calotta mobile.
• Attacchi: maschio-femmina
• Guarnizione piana in EPDM
• Ottone stampato CW617N

**ART. 8323**

Codice	calotta F	codolo M	€	conf
8323 34	3/4"	3/4"		1

Valvola d'intercettazione a sfera F-F CROMATA con calotte mobili.

- Corpo e sfera in ottone stampato CW617N
- Sfera cromata
- Guarnizioni di tenuta in EPDM
- Pressione nominale: 16bar
- Attacchi: femmina-femmina

**ART. 3037C**

Codice	Ø calotte	maniglia	€	conf	pacco
3037 12BC	3/4"	blu		5	50

Valvola d'intercettazione a sfera F-F CROMATA con calotta mobile.

- Corpo e sfera in ottone stampato CW617N
- Sfera cromata
- Guarnizioni di tenuta in EPDM
- Pressione nominale: 16bar
- Attacchi: femmina-femmina

**ART. 3047C**

Codice	mis	Ø calotta	maniglia	€	conf	pacco
3047 12BC	1/2"	3/4"	blu		5	50
3047 3434BC	3/4"	3/4"	blu		5	50

Raccordo di giunzione in ottone cromato con calotta mobile.

- Corpo in ottone CW617N
- Attacchi: femmina-femmina
- Guarnizione piana in EPDM

**ART. 5304**

Codice	mis	€	conf
5304 3434	3/4"		25

Raccordo di giunzione in ottone cromato con calotta mobile.

- Corpo in ottone CW617N
- Attacchi: maschio-femmina
- Guarnizione piana in EPDM

**ART. 5254**

Codice	mis	€	conf
5254 3434	3/4"		25

Raccordo allungabile cromato.

- Corpo in ottone CW614N
- Calotte girevoli in ottone CW617N
- Doppio o-ring e guarnizioni di tenuta in EPDM

**ART. 8882**

Codice	estensione	mis	€	conf	pacco
8882 1534	35-50 mm	3/4"		5	-
8882 151	35-50 mm	1"		5	-

Valvola d'intercettazione CROMATA a sfera a squadra con doppia calotta mobile

- Corpo a sfera in ottone stampato CW617N
- Sfera cromata
- Guarnizioni di tenuta in EPDM
- Pressione nominale: 16bar
- Temperatura massima di esercizio: 95°C
- Attacchi: femmina-femmina

**ART. 3099C**

Codice	mis	Ø calotta	maniglia	€	conf	pacco
3099 34BC	3/4"	3/4"	blu		5	50

FUNZIONAMENTO ED ESEMPI D'INSTALLAZIONE

Nelle figure sottostanti è riportato un esempio d'installazione del defangatore COMPACTFAR con il raccordo allungabile Art. 8882 1534

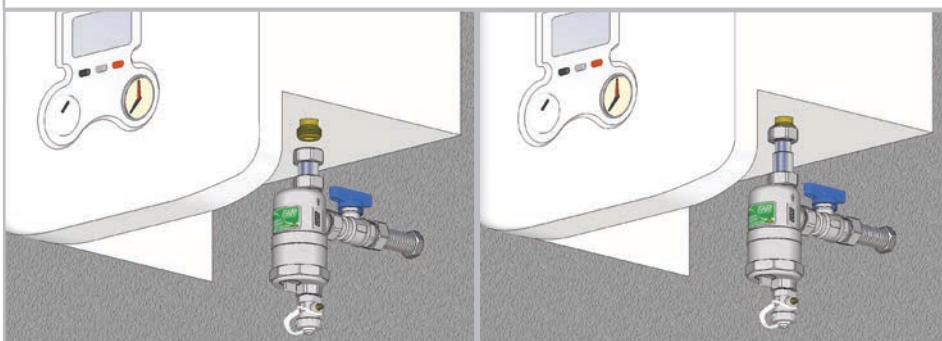

Esempio d'installazione Art. 5304 su defangatore COMPACTFAR, posizionato sotto caldaia



POCKETFAR - Filtro Defangatore cromato per impianti termici completo di magneti per l'eliminazione delle particelle ferrose.

- Corpo in ottone CB753S
- Vaso di raccolta fanghi in PA12
- Rete interna in acciaio AISI304 con grado di filtrazione di 700µm
- Attacchi alle tubazioni 3/4" M-F
- Raccordo estensibile di 1cm per allacciamento alla caldaia
- Magnete estraibile in neodimio
- Maniglia di apertura/chiusura per manutenzione straordinaria

COMPLETO DI COIBENTAZIONE
ART. 2280 **POCKETFAR**

Codice	mis	Kv [m ³ /h]	€	conf	pacco
2280 34	3/4"	3,4		1	20

ART. 2281 **POCKETFAR**

Codice	mis	Kv [m ³ /h]	€	conf	pacco
2281 34	3/4"	3,4		1	12

FUNZIONAMENTO ED ESEMPI D'INSTALLAZIONE

Il filtro defangatore POCKETFAR, installato dopo un accurato lavaggio dell'impianto, blocca le impurità e le piccole parti metalliche che si formano nel tempo all'interno dell'impianto di riscaldamento, salvaguardando la durata della caldaia.

INSTALLAZIONE

Il filtro defangatore deve essere installato sul circuito di ritorno prima dell'ingresso in caldaia, in modo tale da intercettare le impurità che potrebbero danneggiare la caldaia e il circolatore.

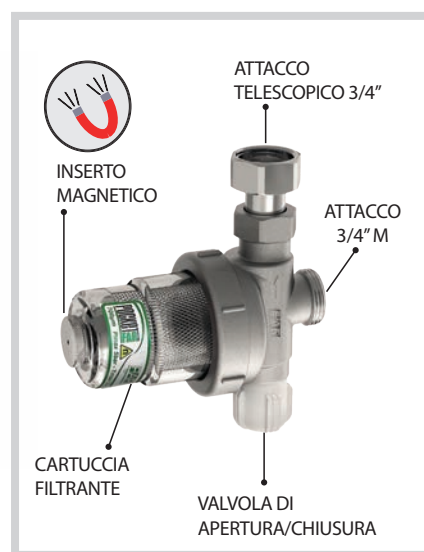
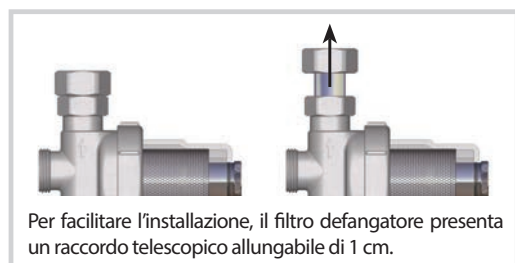
CARATTERISTICHE TECNICHE

Corpo: Ottone CB753S	Temperatura massima d'esercizio: 85°C	Attacco lato caldaia: calotta mobile 3/4"
Volantino bianco: ABS	Grado di filtrazione: 700 µm	Attacco lato impianto: 3/4" M Eurokonus con inserto testa piana
Cartuccia filtrante: AISI304	Pressione massima d'esercizio: 4 bar	
O-Ring: EPDM		

Defangatore per impianti termici.

- Corpo in ottone CB753S
- **Attacchi per tubo rame**
- Attacco nella parte superiore da 1/2" con tappo
- Rubinetto di scarico per evacuazione fanghi
- Pressione nominale: 10 bar
- Temperatura massima di esercizio: 110°C
- **Brevettato**

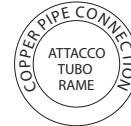

COMPLETO DI COIBENTAZIONE

ART. 2203

Codice	mis	Kv [m ³ /h]	€	conf pacco	
2203 3422	Ø22	11,1		1	6
2203 128	Ø28	19,1		1	6

ART. 2204

Codice	mis	Kv [m ³ /h]	€	conf pacco	
2204 3422	Ø22	11,1		1	6
2204 128	Ø28	19,1		1	6

Defangatore per impianti termici completo di magneti per eliminazione particelle ferrose.

- Corpo in ottone CB753S
- **Attacchi per tubo rame**
- Attacco nella parte superiore da 1/2" con tappo
- Rubinetto di scarico per evacuazione fanghi
- Pressione nominale: 10 bar
- Temperatura massima di esercizio: 110°C
- **Magneti estraibili**
- **Brevettato**

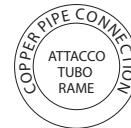

COMPLETO DI COIBENTAZIONE

ART. 2214

Codice	mis	Kv [m ³ /h]	€	conf pacco	
2214 3422	Ø22	11,1		1	6
2214 128	Ø28	19,1		1	6

ART. 2215

Codice	mis	Kv [m ³ /h]	€	conf pacco	
2215 3422	Ø22	11,1		1	6
2215 128	Ø28	19,1		1	6

Defangatore orientabile per impianti termici.

- Corpo in ottone CB753S
- **Attacchi per tubo rame**
- Attacco nella parte superiore da 1/2" con tappo
- Rubinetto di scarico per evacuazione fanghi
- Pressione nominale: 10 bar
- Temperatura massima di esercizio: 110°C
- **Brevettato**

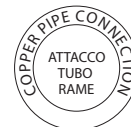

COMPLETO DI COIBENTAZIONE

ART. 2210

Codice	mis	Kv [m ³ /h]	€	conf pacco	
2210 3422	Ø22	8,7		1	6
2210 128	Ø28	10,7		1	6

ART. 2211

Codice	mis	Kv [m ³ /h]	€	conf pacco	
2211 3422	Ø22	8,7		1	6
2211 128	Ø28	10,7		1	6

Defangatore orientabile per impianti termici completo di magneti per l'eliminazione delle particelle ferrose.

- Corpo in ottone CB753S
- **Attacchi per tubo rame**
- Attacco nella parte superiore da 1/2" con tappo
- Rubinetto di scarico per evacuazione fanghi
- Pressione nominale: 10 bar
- Temperatura massima di esercizio: 110°C
- **Magneti estraibili**
- **Brevettato**



COMPLETO DI COIBENTAZIONE

ART. 2216

Codice	mis	Kv [m ³ /h]	€	conf pacco	
2216 3422	Ø22	8,7		1	6
2216 128	Ø28	10,7		1	6

ART. 2217

Codice	mis	Kv [m ³ /h]	€	conf pacco	
2217 3422	Ø22	8,7		1	6
2217 128	Ø28	10,7		1	6

DISAERATORI

Il disaeratore FAR e' un dispositivo adatto all'utilizzo su impianti di riscaldamento e raffrescamento per l'eliminazione delle bolle e microbolle presenti all'interno del circuito. La presenza di aria all'interno dell'impianto può provocare corrosioni alle parti interne delle tubazioni, portare a malfunzionamenti e rotture dei componenti installati sull'impianto, come ad esempio i circolatori, oltre a diminuire l'efficienza energetica degli elementi radianti e causare rumorosità.

La cartuccia è strutturata in modo tale che ogni particella d'aria presente nell'acqua trovi davanti a sé un ostacolo che comporterà la perdita dell'energia cinetica, con conseguente risalita delle bolle verso l'alto. Per deviare ulteriormente il flusso, sulle barre verticali della cartuccia sono presenti delle alette che tendono a guidare le particelle verso l'alto.

Il posizionamento ideale del disaeratore negli impianti di riscaldamento è sulla tubazione di mandata appena dopo la caldaia, dove la temperatura del fluido è più alta. Questo perché durante la fase di riscaldamento dell'acqua nella caldaia vengono a crearsi microbolle che possono recare danni ai componenti o malfunzionamenti. È raccomandato l'inserimento del disaeratore tra due valvole d'intercettazione che permetteranno così la manutenzione.

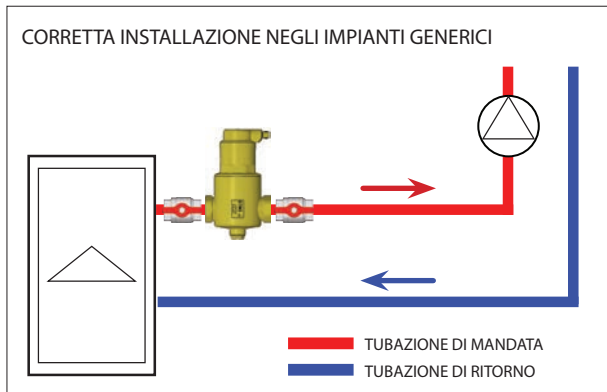
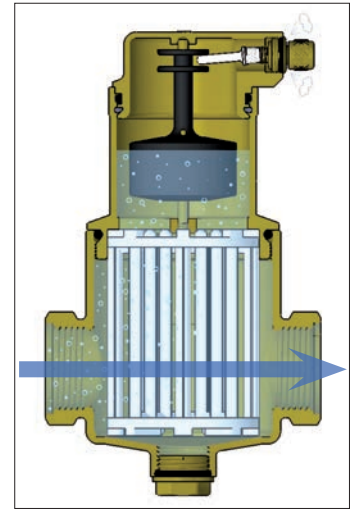

È possibile ruotare la valvola di sfogo aria di 360° e indirizzare così lo scarico dove risulta più opportuno, senza dover arrestare l'impianto.

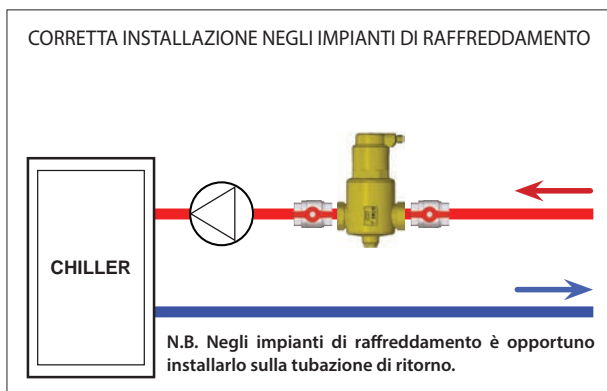
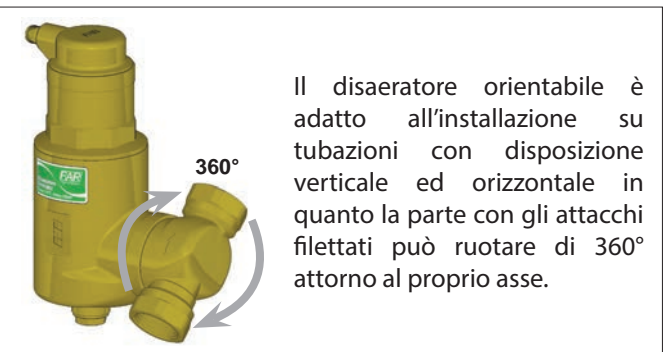
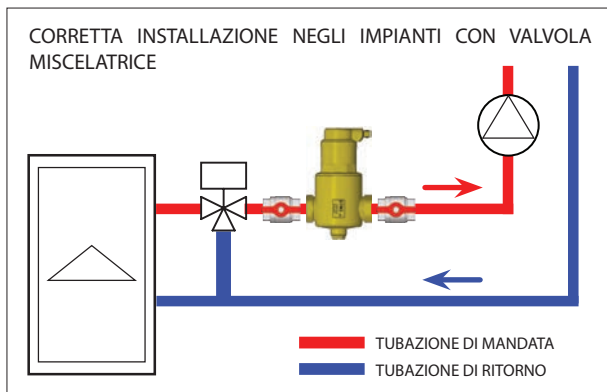
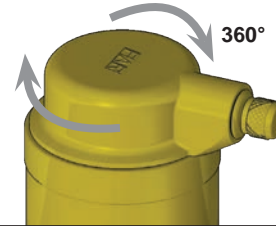

Nel caso si verificano perdite dalla valvola di sfogo aria occorre pulirla o sostituirla procedendo in questo modo: rimuovere completamente il cappuccio e con l'aiuto di una chiave a brugola da 4mm svitare la valvolina di sfogo per poi procedere con la pulizia o la sostituzione (Fig.1). Per il corretto inserimento dell'asta sul galleggiante, riavvitare come illustrato in Fig.2, con il corpo superiore del disaeratore sottosopra e la valvolina orizzontale.

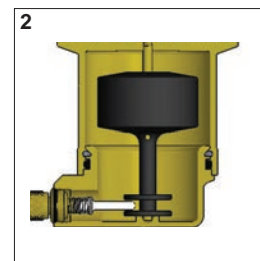
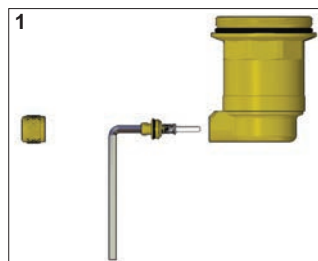

Disaeratore per impianti termici.

- Corpo in ottone CB753S
- Attacchi alle tubazioni: F-F
- Attacco nella parte inferiore da 1/2" con tappo
- Dispositivo di sfogo aria orientabile
- Pressione nominale: 10 bar
- Pressione massima di scarico: 10 bar
- Temperatura massima di esercizio: 110°C
- **Brevettato**

ART. 2250

Codice	mis	Kv [m ³ /h]	€	conf	pacco
2250 34	3/4"	13,2		1	6
2250 1	1"	17,9		1	6
2250 114	1"1/4	32,4		1	6
2250 112	1"1/2	40,6		1	6
2250 2	2"	73,1		1	6



COMPLETO DI COIBENTAZIONE

ART. 2251

Codice	mis	Kv [m ³ /h]	€	conf	pacco
2251 34	3/4"	13,2		1	6
2251 1	1"	17,9		1	6
2251 114	1"1/4	32,4		1	6
2251 112	1"1/2	40,6		1	6
2251 2	2"	73,1		1	6

Disaeratore orientabile per impianti termici.

- Corpo in ottone CB753S
- Attacchi alle tubazioni: F-F
- Attacco nella parte inferiore da 1/2" con tappo
- Dispositivo di sfogo aria orientabile
- Pressione nominale: 10 bar
- Pressione massima di scarico: 10 bar
- Temperatura massima di esercizio: 110°C
- **Brevettato**

ART. 2253

Codice	mis	Kv [m ³ /h]	€	conf	pacco
2253 34	3/4"	10,2		1	6
2253 1	1"	12		1	6
2253 114	1"1/4	13,9		1	6
2253 112	1"1/2	24,3		1	-
2253 2	2"	25		1	-



COMPLETO DI COIBENTAZIONE

ART. 2263

Codice	mis	Kv [m ³ /h]	€	conf	pacco
2263 34	3/4"	10,2		1	6
2263 1	1"	12		1	6
2263 114	1"1/4	13,9		1	6
2263 112	1"1/2	24,3		1	-
2263 2	2"	25		1	-

DISMART - Disaeratore orientabile per impianti termici.

- Corpo in ottone CB753S
- Attacchi alle tubazioni: F-F
- Attacco nella parte inferiore da 1/2" con tappo
- Dispositivo di sfogo aria orientabile
- Pressione nominale: 10 bar
- Pressione massima di scarico: 10 bar
- Temperatura massima di esercizio: 110°C
- **Brevettato**

ART. 2254 DiSmart

Codice	mis	Kv [m ³ /h]	€	conf	pacco
2254 34	3/4"	6,8		1	15
2254 1	1"	7,5		1	15



COMPLETO DI COIBENTAZIONE

ART. 2264 DiSmart

Codice	mis	Kv [m ³ /h]	€	conf	pacco
2264 34	3/4"	6,8		1	-
2264 1	1"	7,5		1	-

Informazioni a Pag. 44-45
SKUDOFAR
line

Disaeratore per impianti termici con attacchi flangiati.

- Corpo in acciaio con superficie esterna verniciata
- Attacchi alle tubazioni con flange UNI EN 1092-1
- Attacco nella parte inferiore da 1/2" con tappo
- Attacco supplementare nella parte alta da 1" con tappo
- Dispositivo di sfogo aria orientabile con valvola di intercettazione
- Valvolina di sfogo aria manuale
- Pressione nominale: 10 bar
- Pressione massima di scarico: 10 bar
- Temperatura massima di esercizio: 100°C
- Fornito con guscio di coibentazione anticondensa in PE

* Disponibili solo su ordinazione



ART. 2258

Codice	mis	€	conf	pacco
2258 50	DN50		1	1
2258 65	DN65		1	1
2258 80	DN80		1	1
2258 100	DN100		1	1
* 2258 125	DN125		1	1
* 2258 150	DN150		1	1

Disaeratore per impianti termici.

- Corpo in ottone CB753S
- **Attacchi per tubo rame**
- Attacco nella parte inferiore da 1/2" con tappo
- Dispositivo di sfogo aria orientabile
- Pressione nominale: 10 bar
- Pressione massima di scarico: 10 bar
- Temperatura massima di esercizio: 110°C
- **Brevettato**

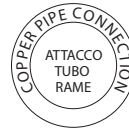

COMPLETO DI COIBENTAZIONE

ART. 2255

Codice	mis	Kv [m³/h]	€	conf pacco	
2255 3422	Ø22	11,1		1	6
2255 128	Ø28	19,1		1	6

ART. 2256

Codice	mis	Kv [m³/h]	€	conf pacco	
2256 3422	Ø22	11,1		1	6
2256 128	Ø28	19,1		1	6

Disaeratore orientabile per impianti termici.

- Corpo in ottone CB753S
- **Attacchi per tubo rame**
- Attacco nella parte inferiore da 1/2" con tappo
- Dispositivo di sfogo aria orientabile
- Pressione nominale: 10 bar
- Pressione massima di scarico: 10 bar
- Temperatura massima di esercizio: 110°C
- **Brevettato**

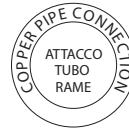

COMPLETO DI COIBENTAZIONE

ART. 2257

Codice	mis	Kv [m³/h]	€	conf pacco	
2257 3422	Ø22	8,7		1	6
2257 128	Ø28	10,7		1	6

ART. 2267

Codice	mis	Kv [m³/h]	€	conf pacco	
2267 3422	Ø22	8,7		1	6
2267 128	Ø28	10,7		1	6

DISMART - Disaeratore orientabile per impianti termici.

- Corpo in ottone CB753S
- **Attacchi per tubo rame**
- Attacco nella parte inferiore da 1/2" con tappo
- Dispositivo di sfogo aria orientabile
- Pressione nominale: 10 bar
- Pressione massima di scarico: 10 bar
- Temperatura massima di esercizio: 110°C
- **Brevettato**

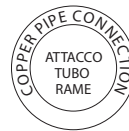

DiSmart

ART. 2259

Codice	mis	Kv [m³/h]	€	conf pacco	
2259 3422	Ø22	6,3		1	15
2259 128	Ø28	7,5		1	15

COMBIFAR - Defangatore-Disaeratore per impianti termici.

- Corpo in ottone CB753S
- Attacchi alle tubazioni: F-F
- Pressione nominale: 10 bar
- Pressione massima di scarico: 10 bar
- Temperatura massima di esercizio: 110°C
- Dispositivo di sfogo aria orientabile
- Rubinetto di scarico per evacuazione fanghi
- **Brevettato**



ART. 2220

Codice	mis	Kv [m ³ /h]	€	conf pacco	
2220 34	3/4"	13,2		1	5
2220 1	1"	17,9		1	5

COMBIFAR - Defangatore-Disaeratore orientabile per impianti termici.

- Corpo in ottone CB753S
- Attacchi alle tubazioni: F-F
- Pressione nominale: 10 bar
- Pressione massima di scarico: 10 bar
- Temperatura massima di esercizio: 110°C
- Dispositivo di sfogo aria orientabile
- Rubinetto di scarico per evacuazione fanghi
- **Brevettato**



ART. 2229

Codice	mis	Kv [m ³ /h]	€	conf pacco	
2229 34	3/4"	10		1	5
2229 1	1"	10,7		1	5
2229 114	1"1/4	13,4		1	5

COMBIFAR - Defangatore-Disaeratore per impianti termici completo di magneti per eliminazione particelle ferrose.

- Corpo in ottone CB753S
- Attacchi alle tubazioni: F-F
- Pressione nominale: 10 bar
- Pressione massima di scarico: 10 bar
- Temperatura massima di esercizio: 110°C
- Dispositivo di sfogo aria orientabile
- Rubinetto di scarico per evacuazione fanghi
- **Magneti estraibili**
- **Brevettato**



ART. 2225

Codice	mis	Kv [m ³ /h]	€	conf pacco	
2225 34	3/4"	13,2		1	5
2225 1	1"	17,9		1	5

COMBIFAR - Defangatore-Disaeratore orientabile per impianti termici per eliminazione particelle ferrose.

- Corpo in ottone CB753S
- Attacchi alle tubazioni: F-F
- Pressione nominale: 10 bar
- Pressione massima di scarico: 10 bar
- Temperatura massima di esercizio: 110°C
- Dispositivo di sfogo aria orientabile
- Rubinetto di scarico per evacuazione fanghi
- **Magneti estraibili**
- **Brevettato**



ART. 2231

Codice	mis	Kv [m ³ /h]	€	conf pacco	
2231 34	3/4"	10		1	5
2231 1	1"	10,7		1	5
2231 114	1"1/4	13,4		1	5

COMBIFAR - Defangatore-Disaeratore per impianti termici.

- Corpo in ottone CB753S
- **Attacchi per tubo rame**
- Pressione nominale: 10 bar
- Pressione massima di scarico: 10 bar
- Temperatura massima di esercizio: 110°C
- Dispositivo di sfogo aria orientabile
- Rubinetto di scarico per evacuazione fanghi
- **Brevettato**



COMBIFAR - Defangatore-Disaeratore per impianti termici completo di magneti per eliminazione particelle ferrose.

- Corpo in ottone CB753S
- **Attacchi per tubo rame**
- Pressione nominale: 10 bar
- Pressione massima di scarico: 10 bar
- Temperatura massima di esercizio: 110°C
- Dispositivo di sfogo aria orientabile
- Rubinetto di scarico per evacuazione fanghi
- **Magneti estraibili**
- **Brevettato**



ART. 2222

Codice	mis	Kv [m ³ /h]	€	conf pacco	
2222 3422	Ø22	11,1		1	5
2222 128	Ø28	19,1		1	5

ART. 2227

Codice	mis	Kv [m ³ /h]	€	conf pacco	
2227 3422	Ø22	11,1		1	5
2227 128	Ø28	19,1		1	5

COMBIFAR - Defangatore-Disaeratore orientabile per impianti termici.

- Corpo in ottone CB753S
- **Attacchi per tubo rame**
- Pressione nominale: 10 bar
- Pressione massima di scarico: 10 bar
- Temperatura massima di esercizio: 110°C
- Dispositivo di sfogo aria orientabile
- Rubinetto di scarico per evacuazione fanghi
- **Brevettato**



COMBIFAR - Defangatore-Disaeratore orientabile per impianti termici completo di magneti per eliminazione particelle ferrose.

- Corpo in ottone CB753S
- **Attacchi per tubo rame**
- Pressione nominale: 10 bar
- Pressione massima di scarico: 10 bar
- Temperatura massima di esercizio: 110°C
- Dispositivo di sfogo aria orientabile
- Rubinetto di scarico per evacuazione fanghi
- **Magneti estraibili**
- **Brevettato**



ART. 2233

Codice	mis	Kv [m ³ /h]	€	conf pacco	
2233 3422	Ø22	8,7		1	5
2233 128	Ø28	11,5		1	5

ART. 2235

Codice	mis	Kv [m ³ /h]	€	conf pacco	
2235 3422	Ø22	8,7		1	5
2235 128	Ø28	11,5		1	5

Neutralizzatore condensa acida delle caldaie completo di:

- n° 1 raccordo curvo con calotta 3/4" e attacco portagomma
- n° 1 raccordo diritto con calotta 3/4" e attacco portagomma
- n° 1 ricarica granulata
- n° 1 supporto per fissaggio a muro

Informazioni a Pag. 44-45

SKUDOFAR
line



ART. 2400

Codice	Ø tubo	€	conf pacco	
2400 3416	16		1	16
2400 3420	20		1	16

Raccordi per neutralizzatore condensa acida.



ART. 2401

Codice	Ø tubo	€	conf pacco	
2401 3416	16		1	-
2401 3420	20		1	-

Cartuccia di ricambio per neutralizzatore condensa acida.

- Confezione da 150 g
- Carbonato di calcio con additivi



ART. 9454

Codice	€	conf
9454 150		1

FUNZIONAMENTO ED ESEMPI D'INSTALLAZIONE

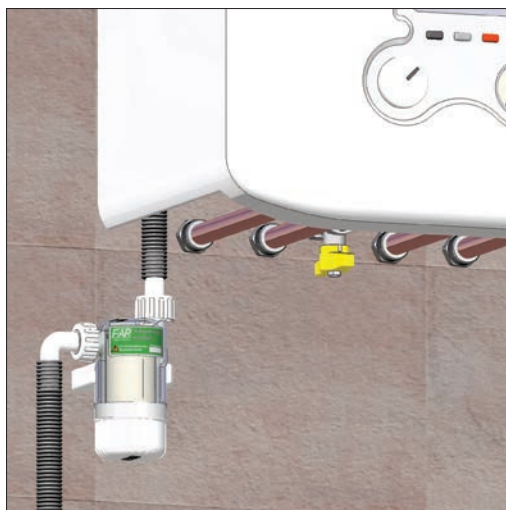

Il neutralizzatore di condensa è un dispositivo che, installato sulla tubazione di scarico della caldaia a condensazione, regola il pH dell'acqua rendendolo alcalino.

Questo permette di preservare le tubazioni e le grondaie di scarico che nel tempo verrebbero corrose dall'acidità della condensa.

È consigliato sostituire annualmente il granulato che corregge il pH per garantire una protezione sempre efficace.

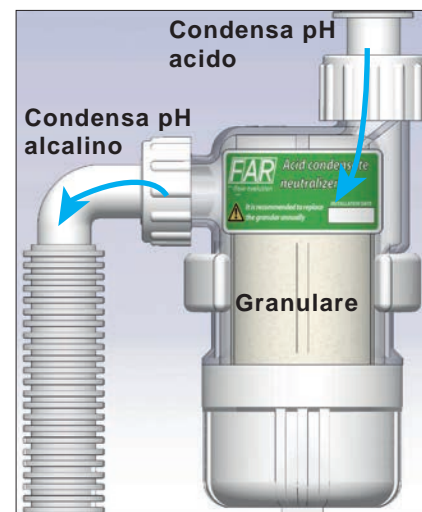

POLYFAR - Dosatore di polifosfati proporzionale adatto a proteggere da calcare ed incrostazioni gli impianti sanitari, completo di:

- filtro in AISI304 con grado di filtrazione 100 µm
- valvola di intercettazione
- nr. 1 ricarica di polifosfati
- kit raccordo con valvola di ritegno
- Corpo in ottone CW617N cromato
- Raccordo in ottone CW617N cromato
- Ghiera: PA 66 G 30
- Bicchiere: GRILAMID® TR
- Tenute: EPDM perossidico
- Attacchi: 1/2" F
- Raccordo con dado girevole: 1/2" M x 1/2" F
- Tappo: 1/2" M
- Fluidi compatibili: acqua
- Pressione max: 8 bar
- Pressione diff: ΔP 0.29Bar
- Temperatura ambiente: 5-40°C
- Temperatura d'esercizio: 5-30°C
- Autonomia cartuccia: ≈ 35-40 m³ *

* Dati riferiti ad acqua con durezza media 12°f, pH7, temperatura 20°C ed utilizzo medio di acqua calda sanitaria.

NB Utilizzare solo cartucce originali FAR (Art. 9452)

Informazioni a Pag. 44-45
SKUDOFAR
line



ART. 2410 PolyFAR

Codice	mis	Kv [m ³ /h]	€	conf	pacco
2410 12	1/2"	1,5		1	-

Guscio di coibentazione anticondensa in PE espanso per dosatore di polifosfati (ART. 2410).



ART. 2411

Codice	€	conf	pacco
2411 12CT		1	-

Cartucce di ricambio di polifosfati in confezioni da 2 pezzi.



ART. 9452

Codice	€	conf
9452		1

FUNZIONAMENTO ED ESEMPI D'INSTALLAZIONE



Il filtro dosatore di polifosfati PolyFAR deve essere installato sulla tubazione di acqua fredda a monte del generatore di acqua calda sanitaria (caldaia, scaldabagno, ecc.). Grazie al filtro a maglie in acciaio da 100 µm integrato, con il filtro dosatore PolyFAR non serve montare un ulteriore filtro di sicurezza a protezione del produttore di acqua calda sanitaria (come prescritto dalla norma UNI 8065).

Il dosatore PolyFAR può essere montato su tubazioni sia a squadra sia diritte grazie alla speciale configurazione del corpo in ottone con tre attacchi.

Grazie al raccordo con valvola di ritegno e alla valvola a sfera incorporata, il dosatore potrà essere isolato rapidamente dal circuito per effettuare la manutenzione o la sostituzione della cartuccia di polifosfati.

SKUDO1 - Inibitore liquido per impianti di riscaldamento e/o raffrescamento.

- Contenuto della confezione: 1L - 25L
- Dosaggio 1L di prodotto per ogni 100L d'acqua contenuta nell'impianto



ART. 9455

Codice	volume	€	conf
9455 1	1L		6
9455 25	25L		1



SKUDO3 - Pulitore liquido per impianti di riscaldamento e/o raffrescamento.

- Contenuto della confezione: 1L - 25L
- Dosaggio 1L di prodotto per ogni 100L d'acqua contenuta nell'impianto



ART. 9456

Codice	volume	€	conf
9456 1	1L		6
9456 25	25L		1



SKUDO7 - Biocida liquido per impianti di riscaldamento e/o raffrescamento.

- Contenuto della confezione: 1L - 25L
- Dosaggio 1L di prodotto per ogni 100L d'acqua contenuta nell'impianto



ART. 9457

Codice	volume	€	conf
9457 1	1L		6
9457 25	25L		1



SKUDOMONO - Condizionante monodose per impianti di riscaldamento e/o raffrescamento.

- Contenuto della confezione: 60gr
- Dosaggio 60gr di prodotto per ogni 200L d'acqua contenuta nell'impianto



ART. 9459

Codice	€	conf
9459 06		1

COMPACT KIT per la protezione e il condizionamento del tuo impianto.

Contenuto della confezione:

- defangatore COMPACTFAR 3/4" con valvola di intercettazione
- condizionante monodose SKUDOMONO



SMART KIT per la protezione e il condizionamento del tuo impianto.

Contenuto della confezione:

- defangatore SMART con valvole di intercettazione
- pulitore liquido SKUDO3
- inibitore liquido SKUDO1



ART. 2274SL

Codice	mis	Kv [m ³ /h]	€	conf	pacco
2274 34SL	3/4"	6,35		1	24

ART. 2271SL

Codice	mis	Kv [m ³ /h]	€	conf	pacco
2271 34SL	3/4"	6,8		1	15

SKUDOFAR line

La linea di prodotti SKUDOFAR nasce per la protezione dell'impianto al fine di garantire il corretto funzionamento di tutti i componenti installati.

L'installazione dei prodotti SKUDOFAR consente:

- Riduzione dei consumi
- Aumento dell'efficienza
- Riduzione del rumore
- Riduzione usura componenti
- Corretto trattamento dell'acqua in ingresso e della condensa

Questi prodotti sono stati pensati e realizzati seguendo le corrette regole di installazione e le indicazioni delle normative vigenti.

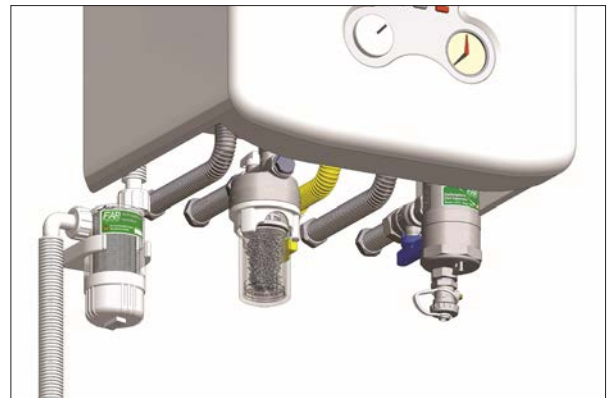

Esempio di installazione di: Neutralizzatore, filtro dosatore PolyFAR e defangatore CompactFAR sotto una caldaia domestica.



Neutralizzatore di condensa

Utile per trattare la condensa acida prodotta dalle caldaie a condensazione prima di convogliarla nello scarico. Neutralizzando la condensa si evita che l'acidità della stessa provochi problemi di corrosione a gronde, canali o tubazioni di scarico.

Filtro dosatore di polifosfati PolyFAR

All'ingresso dell'impianto sanitario, le normative vigenti prescrivono l'installazione di un filtro e di un dispositivo che agisca sulla durezza dell'acqua, riducendola, in modo da eliminare il calcare. Il Filtro dosatore PolyFAR è un dispositivo che unisce le due esigenze in quanto riduce la durezza dell'acqua attraverso l'azione dei polifosfati in cristalli e ferma le impurità tramite una cartuccia filtro incorporata.



Disaeratori FAR

L'eliminazione dell'aria nei circuiti di riscaldamento e raffreddamento consente di ridurre i consumi, il rumore e preservare l'integrità dei componenti dell'impianto. Le attuali normative prevedono l'installazione di appositi dispositivi che consentano di separare l'aria e scaricarla automaticamente all'esterno. I disaeratori FAR, installati nelle vicinanze del generatore di calore, garantiscono l'eliminazione dell'aria presente nell'impianto attraverso l'utilizzo di una cartuccia brevettata e di un efficiente sistema di scarico orientabile.

Defangatori magnetici FAR

I defangatori magnetici sono componenti indispensabili per garantire l'efficienza degli impianti di riscaldamento e raffreddamento e FAR ne propone una vasta gamma. Tutte le versioni hanno una elevata efficienza di separazione delle particelle sospese grazie alla cartuccia brevettata ed alla combinazione dell'effetto di magnetico e gravitazionale, preservando l'integrità di tutti i componenti installati.



Additivi chimici SKUDOFAR

Seguendo le indicazioni dell'attuale normativa, FAR propone una serie di prodotti chimici dedicati al trattamento dell'acqua degli impianti di riscaldamento e raffreddamento nuovi o da riqualificare.

SKUDO1 inibitore	per proteggere l'impianto da corrosioni, incrostazioni, calcare, formazione di idrogeno e sviluppo di microrganismi.
SKUDO3 pulitore	per rimuovere fanghi, incrostazioni e detriti ripristinando il corretto funzionamento dell'impianto.
SKUDO7 biocida	per il controllo e l'eliminazione di microrganismi, di batteri e alghe negli impianti o come risanante.
SKUDOMONO condizionante	per proteggere gli impianti dalla corrosione e dalla proliferazione algale.

Gruppo di riempimento automatico cromato per impianti a circuito chiuso completo di manopola numerata per la regolazione della pressione, valvola di ritegno, rubinetto di arresto e filtro in ingresso.

- Attacco in entrata (bocchettone): 1/2" M
- Attacco in uscita: 1/2" F
- Attacco manometro: 1/4" F
- Temperatura massima di esercizio: 95°C
- Temperatura minima di esercizio: 5°C
- Pressione massima a monte: 10 bar
- Pressione di taratura: 0,5÷4 bar



CON ATTACCO MANOMETRO

ART. 2105

Codice	mis	€	conf	pacco
2105 12	1/2"		1	20



COMPLETO DI MANOMETRO

ART. 2106

Codice	mis	€	conf	pacco
2106 12	1/2"		1	20

FUNZIONAMENTO ED ESEMPI D'INSTALLAZIONE

Il gruppo di riempimento è un dispositivo in grado di portare automaticamente l'impianto di riscaldamento alla pressione impostata. L'impiego del gruppo è utile anche per compensare gli abbassamenti di pressione dovuti all'espulsione di aria dal circuito tramite le valvole di sfogo. Normalmente viene installato sulla linea di alimentazione dell'impianto tra due valvole di intercettazione per poter rimuovere il componente senza dover svuotare l'impianto. È possibile installare il gruppo con un by-pass per diminuire i tempi di riempimento dell'impianto. In questo modo si riempie per due terzi l'impianto con il by-pass e il rimanente con il gruppo, per consentire ad eventuali bolle d'aria di evacuare dall'impianto senza difficoltà.



Il gruppo di riempimento può essere installato in posizione orizzontale e verticale, ma non capovolto.

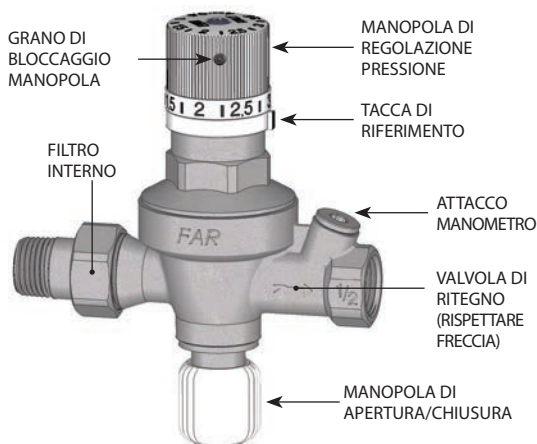
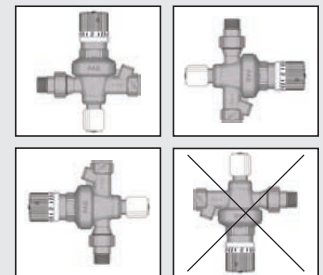

MANOPOLA DI REGOLAZIONE PRESSIONE

I valori di pressione sono tampografati sulla manopola. Per il settaggio prendere come riferimento la tacca nera indicata.



Una volta effettuato il riempimento e la taratura della pressione dell'impianto chiudere la manopola di apertura/chiusura. Nel caso di abbassamento di pressione di esercizio, riaprire la manopola di apertura/chiusura e l'impianto verrà riportato automaticamente alla pressione di taratura impostata inizialmente.

Gruppo di riempimento automatico cromato senza manometro per impianti a circuito chiuso completo di valvola di ritegno, rubinetto di arresto e filtro in ingresso.

- Attacco in entrata (bocchettone): 1/2" M
- Attacco in uscita: 1/2" F
- Attacco manometro: 1/4" F
- Temperatura massima di esercizio: 95°C
- Temperatura minima di esercizio: 5°C
- Pressione massima a monte: 10 bar
- Pressione di taratura: 0,5÷4 bar

ART. 2100

Codice	mis	€	conf pacco	
2100	1/2"		1	20

Gruppo di riempimento automatico cromato completo di manometro per impianti a circuito chiuso completo di valvola di ritegno, rubinetto di arresto e filtro in ingresso.

- Attacco in entrata (bocchettone): 1/2" M
- Attacco in uscita: 1/2" F
- Attacco manometro: 1/4" F
- Temperatura massima di esercizio: 95°C
- Temperatura minima di esercizio: 5°C
- Pressione massima a monte: 10 bar
- Pressione di taratura: 0,5÷4 bar
- Scala manometro: 0÷6 bar

ART. 2110

Codice	mis	€	conf pacco	
2110	1/2"		1	20

TERMOFAR - Miscelatore termostatico per impianti sanitari.

- Campo di regolazione: 30÷65°C
- Attacchi: femmina
- Temperatura massima ingresso: 95°C
- Trattamento superficiale interno/esterno TEA®PLUS

ART. 3950

Codice	mis	€	conf pacco	
3950 12	1/2"		1	60
3950 34	3/4"		1	60
3950 1	1"		1	60

TERMOFAR - Miscelatore termostatico per impianti sanitari.

- Campo di regolazione: 30÷65°C
- Attacchi: maschio completi di bocchettoni e guarnizioni
- Temperatura massima ingresso: 95°C
- Trattamento superficiale interno/esterno TEA®PLUS

ART. 3956

Codice	mis	€	conf pacco	
3956 12	1/2"		1	50
3956 34	3/4"		1	20
3956 1	1"		1	20
3956 114	1"1/4		1	18
3956 112	1"1/2		1	10

TERMOFAR - Miscelatore termostatico per impianti sanitari.

- Campo di regolazione: 30÷65°C
- **Valvole di ritegno su attacchi laterali**
- Attacchi: maschio completi di bocchettoni e guarnizioni
- Temperatura massima ingresso: 95°C
- Trattamento superficiale interno/esterno TEA®PLUS

ART. 3956VR

Codice	mis	€	conf pacco	
3956 12VR	1/2"		1	50
3956 34VR	3/4"		1	20
3956 1VR	1"		1	20

TERMOFAR - Miscelatore termostatico per impianti sanitari.

- Campo di regolazione: 30÷65°C
- Attacchi: maschio
- Temperatura massima ingresso: 95°C
- Trattamento superficiale interno/esterno TEA®PLUS

ART. 3957

Codice	mis	€	conf pacco	
3957 34	3/4"		1	60
3957 1	1"		1	60

Valvola di By-Pass differenziale a squadra.

- Corpo in ottone CW617N
- Attacchi: 3/4" M-F
- Taratura: 0,1 - 0,6 bar
- Cappuccio di protezione e regolazione



ART. 2020

Codice	mis	€	conf	pacco
2020 34	3/4"		1	50

Valvola di By-Pass differenziale diretta.

- Corpo in ottone CW617N
- Attacchi: 3/4" M-M
- Taratura: 0,1 - 0,6 bar
- Cappuccio di protezione e regolazione



ART. 2021

Codice	mis	€	conf	pacco
2021 34	3/4"		1	50

Rubinetto portamanometro maschio femmina, con premistoppa e flangia.

- Corpo in ottone CW617N
- Maniglia in plastica

ART. 2560

Codice	mis	€	conf	pacco
2560 14	1/4"		10	100
2560 38	3/8"		10	100
2560 12	1/2"		10	100



Serpentina portamanometro maschio e femmina girevole.

- Tubo rame Ø 8
- Raccorderia in ottone
- Diametri 1/4"-3/8"-1/2"



ART. 2561

Codice	mis	€	conf	pacco
2561 14	1/4"		10	100
2561 38	3/8"		10	100
2561 12	1/2"		10	100

Gruppo separatore d'aria giallo per impianti di riscaldamento.

- Corpo in ottone CB753S
- Manometro con scala 0÷4 bar
- Valvola sfogo aria automatica
- Valvola di sicurezza 3 bar certificata PED
- Attacco principale: 1" femmina
- Valvole di ritegno integrate per valvola sfogo aria e manometro



ART. 2112

Codice	mis	€	conf	pacco
2112	1"		1	10

Gruppo separatore d'aria giallo per impianti di riscaldamento.

- Corpo in ottone CB753S
- Manometro con scala 0÷4 bar
- Valvola sfogo aria automatica
- Valvola di sicurezza 3 bar certificata PED
- Attacco principale: 1" femmina
- Valvole di ritegno integrate per valvola sfogo aria e manometro
- Guscio di coibentazione

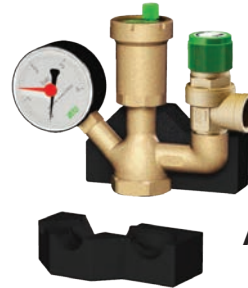

ART. 2113

Codice	mis	€	conf	pacco
2113	1"		1	10

Gruppo separatore d'aria giallo per impianti di riscaldamento.

- Corpo in ottone CB753S
- Manometro con scala 0÷4 bar
- Valvola sfogo aria automatica
- Valvola di sicurezza 3 bar certificata PED
- Attacco principale: 1" femmina
- Valvole di ritegno intercambiabili per valvola sfogo aria e manometro



ART. 2115

Codice	mis	€	conf	pacco
2115	1"		1	10

Gruppo separatore d'aria giallo per impianti di riscaldamento.

- Corpo in ottone CB753S
- Manometro con scala 0÷4 bar
- Valvola sfogo aria automatica
- Valvola di sicurezza 3 bar certificata PED
- Attacco principale: 1" femmina
- Valvole di ritegno intercambiabili per valvola sfogo aria e manometro
- Guscio di coibentazione

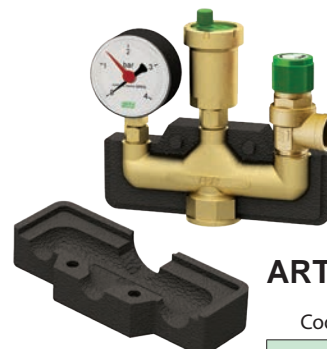



ART. 2116

Codice	mis	€	conf	pacco
2116	1"		1	10

Manometro Ø 63mm.

- Attacco 1/4" M radiale o posteriore
- Grado di protezione: IP 31
- Classe di precisione: Cl. 1,6
- Scala: 0÷4 bar
- Scala: 0÷6 bar
- Scala: 0÷10 bar
- Scala: 0÷25 bar



R= RADIALE	
P= POSTERIORE	

ART. 2500

Codice	scala pressione	mis	€	conf pacco	
2500 R04	0÷4 bar	1/4"		1	100
2500 R06	0÷6 bar	1/4"		1	100
2500 R10	0÷10 bar	1/4"		1	100
2500 R25	0÷25 bar	1/4"		1	100
2500 P04	0÷4 bar	1/4"		1	100
2500 P06	0÷6 bar	1/4"		1	100
2500 P10	0÷10 bar	1/4"		1	100

Termomanometro Ø 80mm.

- Attacco: posteriore centrale in ottone 1/4" M
- Valvola di ritegno: 1/4" F x 1/2" M
- Grado di protezione: IP 31
- Classe di precisione: Cl. 1,6
- Scala temperatura: 0÷120°C
- Scala pressione: 0÷4 bar
- Scala pressione: 0÷10 bar



ART. 2550

Codice	scala temperatura	scala pressione	€	conf pacco	
2550 P04	0÷120 °C	0-4 bar		1	50
2550 P10	0÷120 °C	0-10 bar		1	50

Termometro bimetallico Ø 40mm.

- Pozzetto con attacco 3/8" M
- Scala temperatura: 0÷120°C
- Guaina 36mm



ART. 2650

Codice	scala temperatura	mis	€	conf pacco	
2650	0÷120 °C	3/8"		1	240

Manometro Ø 50mm.

- Attacco 1/4" M radiale
- Grado di protezione: IP 31
- Classe di precisione: Cl. 1,6
- Scala: 0÷6 bar
- Scala: 0÷10 bar
- Scala: 0÷25 bar



ART. 2501

Codice	scala pressione	mis	€	conf pacco	
2501 R06	0÷6 bar	1/4"		1	100
2501 R10	0÷10 bar	1/4"		1	100
2501 R25	0÷25 bar	1/4"		1	100

Termometro bimetallico Ø 80mm.

- Pozzetto con attacco 1/2" M
- Scala temperatura: 0÷120°C
- Guaina: 50mm - 100mm



ART. 2600

Codice	scala temperatura	Guaina	mis	€	conf pacco	
2600	0÷120 °C	50mm	1/2"		1	50
2600 100	0÷120 °C	100mm	1/2"		1	50

Termometro bimetallico Ø 63mm.

- Pozzetto con attacco 3/8" M
- Scala temperatura: -30÷50°C
- Guaina 27mm



ART. 2601

Codice	scala temperatura	mis	€	conf pacco	
2601	-30÷50 °C	3/8"		1	50

Termometro bimetallico Ø 40mm.

- Pozzetto con attacco 3/8" M
- Scala temperatura: 0÷80°C
- Guaina 36mm



ART. 2651

Codice	scala temperatura	mis	€	conf pacco	
2651	0÷80 °C	3/8"		1	240

Collettore portastrumenti con accessori INAIL (Ex ISPESL) adatto per il controllo e la sicurezza delle centrali termiche con potenza termica superiore a 35 kW.

- Corpo collettore: Acciaio verniciato
- Temperatura max di esercizio: 110°C
- Pmax di esercizio: 10 bar
- **Attacchi principali: 1"1/4 - 1"1/2 - 2" con bocchettone**

Caratteristiche componenti:

- Predisposizione per valvola di sicurezza: 1x3/4" - 1x1" - 2x1"
- Pressostato di sicurezza
- Pressostato di minima
- Termostato di sicurezza a riarmo manuale INAIL (Ex ISPESL)
- Termometro INAIL (Ex ISPESL)
- Pozzetto per valvola di intercettazione combustibile
- Pozzetto di controllo INAIL (Ex ISPESL)
- Rubinetto porta manometro a tre vie
- Serpentina ammortizzatore e manometro INAIL (Ex ISPESL)



ART. 2118

Codice	mis	€	conf pacco	
2118 114	1"1/4		1	1
2118 112	1"1/2		1	1
2118 2	2"		1	1

Collettore portastrumenti con accessori INAIL (Ex ISPESL) adatto per il controllo e la sicurezza delle centrali termiche con potenza termica superiore a 35 kW.

- Corpo collettore: Acciaio verniciato
- Temperatura max di esercizio: 110°C
- Pmax di esercizio: 10 bar
- **Attacchi principali: DN50-DN65-DN80 (flange PN16 - UNI EN ISO 1092-1)**

Caratteristiche componenti:

- Predisposizione per valvola di sicurezza: 1x3/4" - 1x1" - 2x1"
- Pressostato di sicurezza
- Pressostato di minima
- Termostato di sicurezza a riarmo manuale INAIL (Ex ISPESL)
- Termometro INAIL (Ex ISPESL)
- Pozzetto per valvola di intercettazione combustibile
- Pozzetto di controllo INAIL (Ex ISPESL)
- Rubinetto porta manometro a tre vie
- Serpentina ammortizzatore e manometro INAIL (Ex ISPESL)



ART. 2118

Codice	mis	€	conf pacco	
2118 50	DN50		1	1
2118 65	DN65		1	1
2118 80	DN80		1	1

Collettore portastrumenti con attacco a muro e accessori.

- Corpo collettore: Acciaio verniciato
- Temperatura max di esercizio: 110°C
- Pmax di esercizio: 10 bar

Caratteristiche componenti:

- Attacco impianto: 3/4" Femmina
- Attacco vaso di espansione: 3/4" Femmina con calotta mobile
- Manometro: 0÷4 - 0÷10 bar
- Valvola di sicurezza ordinaria: 3 - 6 bar
- Valvola di sfogo aria automatica con ritegno

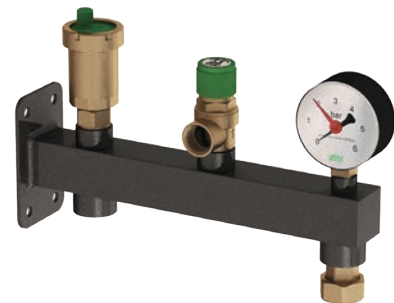

ART. 2119

Codice	mis	bar	€	conf pacco	
2119 0304	3/4"	3		1	1
2119 0610	3/4"	6		1	1

Termostato regolabile ad immersione.

- Conforme INAIL (ex ISPESL)
- Scala di regolazione: 10÷90°C
- Grado di protezione: IP40
- Guaina 1/2" (l=100mm)

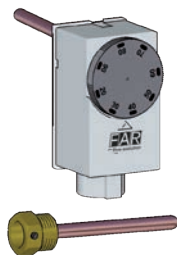
ART. 7956

Codice	€	conf	pacco
7956		1	-

Termostato di sicurezza ad immersione.

- Conforme INAIL (ex ISPESL)
- Con riarmo manuale
- Intervento di blocco: 100°C (+0°C -6°C)
- Grado di protezione: IP40
- Guaina 1/2" (l=100mm)

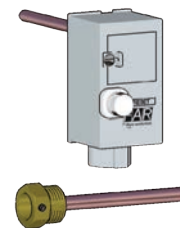
ART. 7954

Codice	€	conf	pacco
7954		1	-

Bitermostato di regolazione e sicurezza ad immersione.

- Conforme INAIL (ex ISPESL)
- Scala di regolazione: 10÷90°C
- Intervento di blocco: 100°C (+0°C -6°C)
- Con riarmo manuale
- Grado di protezione: IP40
- Guaina 1/2" (l=100mm)

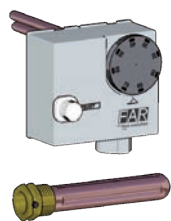
ART. 7952

Codice	€	conf	pacco
7952		1	-

Termostato regolabile a contatto.

- Scala di regolazione: 20÷90°C
- Grado di protezione: IP40

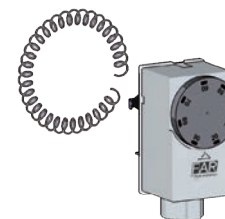
ART. 7951

Codice	€	conf	pacco
7951		1	-

Pressostato di MASSIMA con riarmo manuale.

- Conforme INAIL (ex ISPESL)
- Omologato PED
- Pretaratura: 3 bar
- Max temperatura fluido: 110°C
- Max temperatura ambiente: 50°C
- Corrente nominale: 16A (10A)
- Tensione nominale: 250V
- Grado di protezione: IP44
- Attacco: 1/4" femmina

ART. 7960

Codice	campo di regolazione	€	conf	pacco
7960	2-4,5 bar		1	20

Flussostato.

- Per tubazioni da 1" a 8"
- Temperatura d'impiego: -20÷100°C
- Pressione massima: 10bar
- Grado di protezione: IP65
- Attacco: 1" maschio

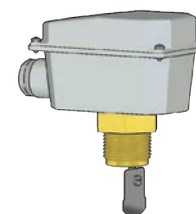
ART. 7955

Codice	€	conf	pacco
7955		1	-

Pressostato di MINIMA con riarmo manuale.

- Conforme INAIL (ex ISPESL)
- Omologato PED
- Pretaratura: 0,9 bar
- Max temperatura fluido: 110°C
- Max temperatura ambiente: 50°C
- Corrente nominale: 16A (10A)
- Tensione nominale: 250V
- Grado di protezione: IP44
- Attacco: 1/4" femmina

ART. 7961

Codice	campo di regolazione	€	conf	pacco
7961	0,5-1,7 bar		1	20

Pressostato per AUTOCLAVI.

- Max temperatura fluido: 110°C
- Max temperatura ambiente: 55°C
- Tipo di collegamento: Trifase e Monofase
- Corrente nominale: 16A (10A)
- Tensione nominale: 500V
- Grado di protezione: IP44
- Attacco: femmina 1/4" girevole

ART. 7962

Codice	campo di regolazione	€	conf	pacco
7962 01	1-5 bar		1	20
7962 02	3-12 bar		1	20

La valvola miscelatrice a tre vie è del tipo a sfera con passaggio totale.
I corpi valvola sono disponibili nelle versioni M-M, M-F e F-F nelle misure 1/2", 3/4", 1", 1"1/4.

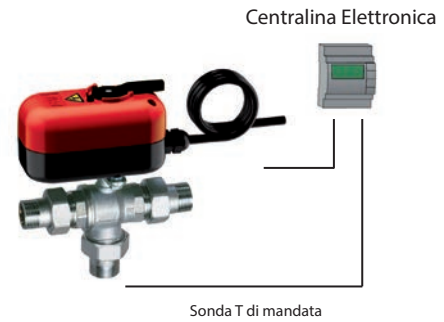
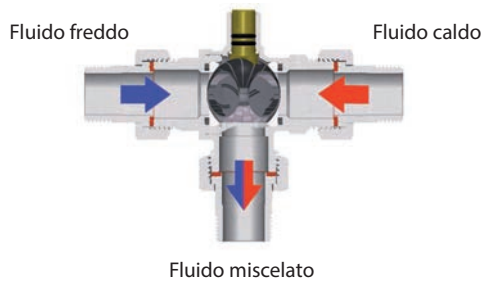

Una centralina elettronica opportunamente collegata al servocomando provvede, tramite il segnale di una sonda di temperatura installata all'uscita della valvola, a regolare la posizione della sfera al fine di ottenere il fluido miscelato alla temperatura desiderata.

Per gestire la valvola miscelatrice è necessario prevedere la regolazione elettronica:

- **Funzionamento climatico** **Art. 9611 - Composto da centralina elettronica, sonda di mandata e sonda esterna.**

Descrizione e schema di collegamento con centralina Art. 9611:

Lo schema riporta un esempio di collegamento della centralina elettronica Art. 9611 (con sonda di mandata e sonda esterna) nel caso in cui la valvola miscelatrice sia installata con fluido caldo a sinistra e fluido freddo a destra. Nel caso in cui l'installazione sia con le tubazioni invertite rispetto a quanto riportato sopra, basta invertire anche i cavi di colore nero e marrone.

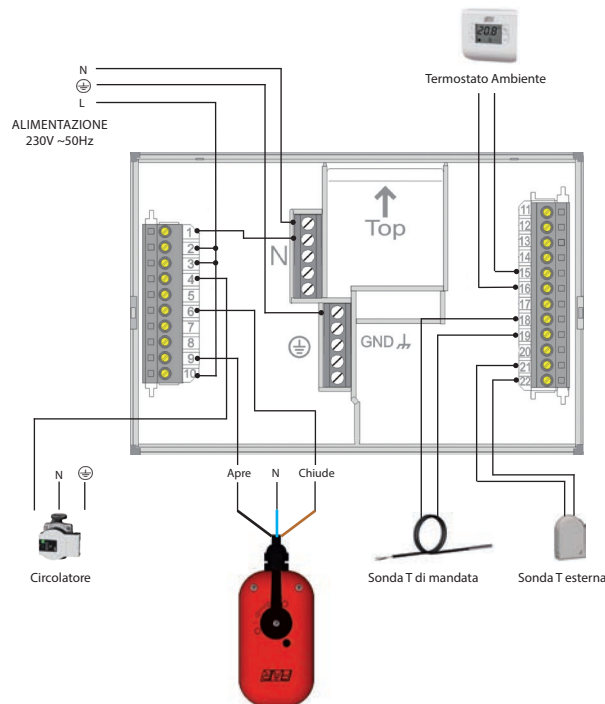

ART. 3010 - 3011

Descrizione dei collegamenti

COLORE	COLLEGAMENTO	DESCRIZIONE
BLU	NEUTRO	COLLEGAMENTO AL NEUTRO
MARRONE	FASE - CHIUDE	CHIUSURA DELLA VALVOLA
NERO	FASE - APRE	APERTURA DELLA VALVOLA

Caratteristiche tecniche

Tipo servocomando:	3 punti
Tensione alimentazione:	24V - 230V 50Hz
Coppia motrice:	10Nm
Angolo di rotazione:	90°
Grado di protezione:	IP54
Tempo rotazione:	180 s

SMALL - Servocomando elettrico a tre punti con sblocco manuale per valvole miscelatrici a sfera con microinterruttore ausiliario.

- Cavo di connessione lunghezza 1 mt.
- Tensione di alimentazione: 230V 50Hz
- Angolo di rotazione: 90°
- Tempo di rotazione: 180 secondi
- Grado di protezione: IP54
- Coppia massima: 10Nm



SMALL - Servocomando elettrico a tre punti con sblocco manuale per valvole miscelatrici a sfera con microinterruttore ausiliario.

- Cavo di connessione lunghezza 1 mt.
- Tensione di alimentazione: 24V 50Hz
- Angolo di rotazione: 90°
- Tempo di rotazione: 180 secondi
- Grado di protezione: IP54
- Coppia massima: 10Nm

ART. 3010

Codice	tensione	tempo apertura	€	conf pacco	
3010 40	230 V	180 s		1	30

Valvola di zona miscelatrice a 3 vie cromata a sfera completa di codoli, calotte e servocomando elettrico a 3 punti con tensione di alimentazione 230V.

- Attacchi: maschio-maschio
- Passaggio totale

ART. 3011

Codice	tensione	tempo apertura	€	conf pacco	
3011 40	24 V	180 s		1	30

Valvola di zona miscelatrice a 3 vie cromata a sfera completa di codoli, calotte e servocomando elettrico a 3 punti con tensione di alimentazione 24V.

- Attacchi: maschio-maschio
- Passaggio totale

ART. 301020

Codice	mis	tempo apertura	€	conf pacco	
301020 1240	1/2"	180 s		1	12
301020 3440	3/4"	180 s		1	12
301020 140	1"	180 s		1	12
301020 11440	1"1/4	180 s		1	12

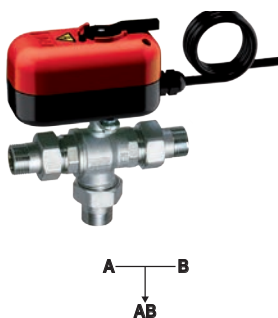

ART. 301120

Codice	mis	tempo apertura	€	conf pacco	
301120 1240	1/2"	180 s		1	12
301120 3440	3/4"	180 s		1	12
301120 140	1"	180 s		1	12
301120 11440	1"1/4	180 s		1	12

Valvola di zona miscelatrice a 3 vie cromata a sfera completa di servocomando elettrico a 3 punti con tensione di alimentazione 230V.

- Attacchi: femmina-femmina
- Passaggio totale

Valvola di zona miscelatrice a 3 vie cromata a sfera completa di servocomando elettrico a 3 punti con tensione di alimentazione 24V.

- Attacchi: femmina-femmina
- Passaggio totale

ART. 301021

Codice	mis	tempo apertura	€	conf pacco	
301021 1240	1/2"	180 s		1	12
301021 3440	3/4"	180 s		1	12
301021 140	1"	180 s		1	12



ART. 301121

Codice	mis	tempo apertura	€	conf pacco	
301121 1240	1/2"	180 s		1	12
301121 3440	3/4"	180 s		1	12
301121 140	1"	180 s		1	12

Valvola di zona miscelatrice a 3 vie cromata a sfera completa di servocomando elettrico a 3 punti con tensione di alimentazione 230V.

- Attacchi: maschio-femmina
- Passaggio totale

Valvola di zona miscelatrice a 3 vie cromata a sfera completa di servocomando elettrico a 3 punti con tensione di alimentazione 24V.

- Attacchi: maschio-femmina
- Passaggio totale

ART. 301022

Codice	mis	tempo apertura	€	conf pacco	
301022 1240	1/2"	180 s		1	12
301022 3440	3/4"	180 s		1	12
301022 140	1"	180 s		1	12
301022 11440	1"1/4	180 s		1	12



ART. 301122

Codice	mis	tempo apertura	€	conf pacco	
301122 1240	1/2"	180 s		1	12
301122 3440	3/4"	180 s		1	12
301122 140	1"	180 s		1	12
301122 11440	1"1/4	180 s		1	12

SMALL - Servocomando elettrico modulante con sblocco manuale per valvole miscelatrici a sfera.

- Cavo di connessione lunghezza 1 m
- Tensione di alimentazione: 24V 50Hz
- Angolo di rotazione: 90°
- Tempo di rotazione: 180s
- Grado di protezione: IP54
- Ingresso analogico di comando: 0-10V oppure 4-20mA
- Coppia massima: 10Nm



0-10V

ART. 3012

Codice	tensione	tempo apertura	Ingresso Analogico	€	conf	pacco
3012 180	24 V	180 s	0-10V 4-20mA		1	30

Valvola di zona miscelatrice a 3 vie cromata a sfera completa di codoli, calotte e servocomando elettrico modulante 0-10V con tensione di alimentazione 24V.

- Attacchi: maschio-maschio
- Passaggio totale

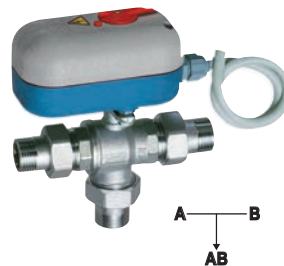

0-10V

ART. 301220

Codice	mis	tempo apertura	€	conf	pacco
301220 12180	1/2"	180 s		1	12
301220 34180	3/4"	180 s		1	12
301220 1180	1"	180 s		1	12
301220 114180	1"1/4"	180 s		1	12

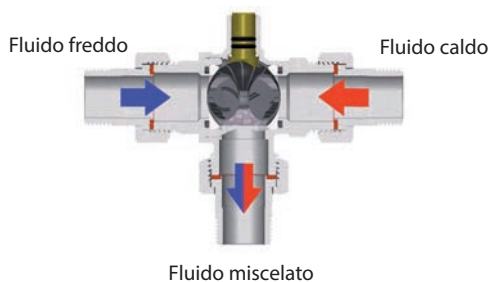

La valvola miscelatrice a tre vie è del tipo a sfera con passaggio totale. I corpi valvola sono disponibili nelle versioni M-M nelle misure 1/2", 3/4", 1", 1"1/4".

Per gestire la valvola miscelatrice è necessario prevedere la regolazione elettronica con uscita 0-10V, oppure 4-20mA. Opportunamente collegata al servocomando provvede, tramite il segnale di una sonda di temperatura installata all'uscita della valvola, a regolare la posizione della sfera al fine di ottenere il fluido miscelato alla temperatura desiderata.

A fianco è riportato lo schema di allacciamento del motore Art. 3012 180, dove vengono individuati i colori dei cavi per un corretto collegamento. Il motore deve essere alimentato con corrente alternata 24V collegando all'alimentazione i cavi di colore BLU (neutro) e MARRONE (fase). Il cavo di colore GRIGIO va anch'esso collegato alla fase per determinare il punto iniziale di apertura. In questo caso, collegando il cavo di colore GRIGIO alla fase, con tensione di pilotaggio 10V il motore ha l'indicatore di posizione come nella figura a lato, mentre con la tensione di pilotaggio 0V l'indicatore di posizione è ruotato di 90°.

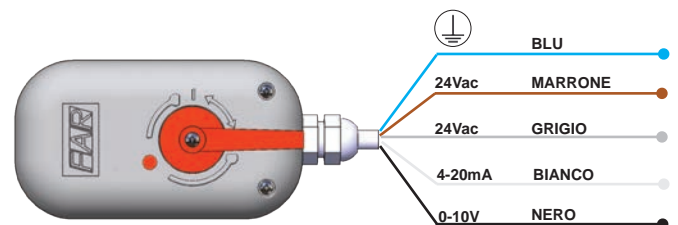

Descrizione dei collegamenti

COLORE	COLLEGAMENTO	DESCRIZIONE
BLU	NEUTRO	Collegamento al neutro 24Vac - Alimentazione motore
MARRONE	FASE	Collegamento alla fase 24Vac - Alimentazione motore
NERO	0-10V	Collegamento al comando centralina 0-10Vdc
BIANCO	4-20mA	Collegamento al comando centralina 4-20mA
GRIGIO	FASE	Collegamento alla fase 24Vac - Inversione punto inizio rotazione

Caratteristiche tecniche

Tipo servocomando:	Modulante
Tensione alimentazione:	24V - 50Hz
Ingresso analogico di comando:	0-10V oppure 4-20mA
Coppia motrice:	10Nm
Angolo di rotazione:	90°
Grado di protezione:	IP54
Tempo rotazione:	180 s
Lunghezza cavo	1m

Valvola automatica sfogo aria diritta con alta capacità di scarico.

- Corpo in ottone CB753S
- Attacco 1/2" F
- Dispositivo di sfogo aria orientabile
- Pressione nominale: 10 bar
- Pressione massima di scarico: 10 bar
- Temperatura massima di esercizio: 110°C



ART. 2065

Codice	mis	€	conf pacco	
2065 12	1/2"		1	25

GAISER - Valvola sfogo aria con scarico in posizione orizzontale.

- Corpo in ottone CW617N
- Pressione nominale: 10 bar
- Pressione massima di scarico: 4 bar
- Temperatura massima di esercizio: 110°C
- Galleggiante in PP
- **Guarnizione premontata alla base del filetto**



ART. 2040 - 2043

Codice	finitura	mis	€	conf pacco	
2040 38	gialla	3/8"		10	100
2040 12	gialla	1/2"		10	100
2043 38	cromata	3/8"		10	100
2043 12	cromata	1/2"		10	100

Valvola automatica sfogo aria diritta con alta capacità di scarico.

- Corpo in ottone CB753S
- Attacco 1/2" M
- Dispositivo di sfogo aria orientabile
- Pressione nominale: 10 bar
- Pressione massima di scarico: 10 bar
- Temperatura massima di esercizio: 110°C
- **Guarnizione premontata alla base del filetto**



ART. 2066

Codice	mis	€	conf pacco	
2066 12	1/2"		1	25

GAISER - Valvola sfogo aria con scarico in posizione orizzontale.

- Corpo in ottone CW617N
- Pressione nominale: 10 bar
- Pressione massima di scarico: 4 bar
- Temperatura massima di esercizio: 110°C
- Galleggiante in PP
- **Fornita con valvola di ritegno**
- **Guarnizione premontata alla base del filetto**

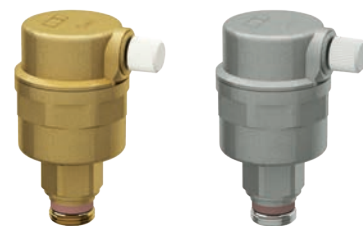

ART. 2041 - 2044

Codice	finitura	mis	€	conf pacco	
2041 38	gialla	3/8"		10	100
2041 12	gialla	1/2"		10	100
2044 38	cromata	3/8"		10	100
2044 12	cromata	1/2"		10	100

GAISER - Valvola automatica sfogo aria diritta.

- Pressione nominale: 10 bar
- Pressione massima di scarico: 4 bar
- Temperatura massima di esercizio: 110°C
- Galleggiante in PP



ART. 2045 - 2050

Codice	finitura	mis	€	conf	pacco
2045 38	gialla	3/8"		10	100
2045 12	gialla	1/2"		10	100
2045 34	gialla	3/4"		10	100
2050 38	cromata	3/8"		10	100
2050 12	cromata	1/2"		10	100
2050 34	cromata	3/4"		10	100

GAISER - Valvola automatica sfogo aria a squadra.

- Pressione nominale: 10 bar
- Pressione massima di scarico: 4 bar
- Temperatura massima di esercizio: 110°C
- Galleggiante in PP



ART. 2055 - 2060

Codice	finitura	mis	€	conf	pacco
2055 38	gialla	3/8"		10	100
2055 12	gialla	1/2"		10	100
2055 34	gialla	3/4"		10	100
2060 38	cromata	3/8"		10	100
2060 12	cromata	1/2"		10	100
2060 34	cromata	3/4"		10	100

Valvola di ritegno per valvola sfogo aria.



ART. 2075 - 2080

Codice	finitura	mis	€	conf	pacco
2075 3814	gialla	3/8"x1/4"		10	-
2075 38	gialla	3/8"x3/8"		10	-
2075 3812	gialla	3/8"x1/2"		10	-
2075 12	gialla	1/2"x1/2"		10	-
2080 38	cromata	3/8"x3/8"		10	-
2080 3812	cromata	3/8"x1/2"		10	-
2080 12	cromata	1/2"x1/2"		10	-

Valvola di sicurezza ordinaria gialla per impianti termici e sanitari.

- Pressione di taratura: 1 - 1,5 - 2 - 2,5 - 3 - 3,5 - 4 - 5 - 6 - 7 - 8 - 10 bar
- Misura entrata: 1/2" maschio
- Misura uscita: 1/2" - 3/4" femmina
- Temperatura massima: 115°C

Conforme alla direttiva 2014/68/UE "PED" categoria IV e al D.Lgs.15.02.2016 n.26.



ART. 2004

Codice	bar	mis	€	conf pacco	
2004 121210	1	1/2"x1/2"		10	100
2004 121215	1,5	1/2"x1/2"		10	100
2004 121220	2	1/2"x1/2"		10	100
2004 121225	2,5	1/2"x1/2"		10	100
2004 121230	3	1/2"x1/2"		10	100
2004 121235	3,5	1/2"x1/2"		10	100
2004 121240	4	1/2"x1/2"		10	100
2004 121250	5	1/2"x1/2"		10	100
2004 121260	6	1/2"x1/2"		10	100
2004 121270	7	1/2"x1/2"		10	100
2004 121280	8	1/2"x1/2"		10	100
2004 121200	10	1/2"x1/2"		10	100
2004 123410	1	1/2"x3/4"		10	100
2004 123415	1,5	1/2"x3/4"		10	100
2004 123420	2	1/2"x3/4"		10	100
2004 123425	2,5	1/2"x3/4"		10	100
2004 123430	3	1/2"x3/4"		10	100
2004 123435	3,5	1/2"x3/4"		10	100
2004 123440	4	1/2"x3/4"		10	100
2004 123450	5	1/2"x3/4"		10	100
2004 123460	6	1/2"x3/4"		10	100
2004 123470	7	1/2"x3/4"		10	100
2004 123480	8	1/2"x3/4"		10	100
2004 123400	10	1/2"x3/4"		10	100

Valvola di sicurezza ordinaria gialla per impianti termici e sanitari.

- Pressione di taratura: 1 - 1,5 - 2 - 2,5 - 3 - 3,5 - 4 - 5 - 6 - 7 - 8 - 10 bar
- Misura entrata: 1/2" - 3/4" femmina
- Misura uscita: 1/2" - 3/4" femmina
- Temperatura massima: 115°C

Conforme alla direttiva 2014/68/UE "PED" categoria IV e al D.Lgs.15.02.2016 n.26.



ART. 2005

Codice	bar	mis	€	conf pacco	
2005 121210	1	1/2"x1/2"		10	100
2005 121215	1,5	1/2"x1/2"		10	100
2005 121220	2	1/2"x1/2"		10	100
2005 121225	2,5	1/2"x1/2"		10	100
2005 121230	3	1/2"x1/2"		10	100
2005 121235	3,5	1/2"x1/2"		10	100
2005 121240	4	1/2"x1/2"		10	100
2005 121250	5	1/2"x1/2"		10	100
2005 121260	6	1/2"x1/2"		10	100
2005 121270	7	1/2"x1/2"		10	100
2005 121280	8	1/2"x1/2"		10	100
2005 121200	10	1/2"x1/2"		10	100
2005 123410	1	1/2"x3/4"		10	100
2005 123415	1,5	1/2"x3/4"		10	100
2005 123420	2	1/2"x3/4"		10	100
2005 123425	2,5	1/2"x3/4"		10	100
2005 123430	3	1/2"x3/4"		10	100
2005 123435	3,5	1/2"x3/4"		10	100
2005 123440	4	1/2"x3/4"		10	100
2005 123450	5	1/2"x3/4"		10	100
2005 123460	6	1/2"x3/4"		10	100
2005 123470	7	1/2"x3/4"		10	100
2005 123480	8	1/2"x3/4"		10	100
2005 123400	10	1/2"x3/4"		10	100
2005 343410	1	3/4"x3/4"		10	100
2005 343415	1,5	3/4"x3/4"		10	100
2005 343420	2	3/4"x3/4"		10	100
2005 343425	2,5	3/4"x3/4"		10	100
2005 343430	3	3/4"x3/4"		10	100
2005 343435	3,5	3/4"x3/4"		10	100
2005 343440	4	3/4"x3/4"		10	100
2005 343450	5	3/4"x3/4"		10	100
2005 343460	6	3/4"x3/4"		10	100
2005 343470	7	3/4"x3/4"		10	100
2005 343480	8	3/4"x3/4"		10	100
2005 343400	10	3/4"x3/4"		10	100

Valvola di sicurezza ordinaria gialla per impianti termici e sanitari.

- Pressione di taratura: 3 - 6 - 7 bar
- Misura entrata: 1/2" maschio
- Misura uscita: 1/2" femmina
- Temperatura massima: 115°C

Conforme alla direttiva 2014/68/UE "PED" categoria IV e al D.Lgs.15.02.2016 n.26.



Valvola di sicurezza ordinaria gialla per impianti termici e sanitari.

- Pressione di taratura: 3 - 6 - 7 bar
- Misura entrata: 1/2" femmina
- Misura uscita: 1/2" femmina
- Temperatura massima: 115°C

Conforme alla direttiva 2014/68/UE "PED" categoria IV e al D.Lgs.15.02.2016 n.26.



ART. 2011

Codice	bar	mis	€	conf	pacco
2011 121230	3	1/2"x1/2"		10	100
2011 121260	6	1/2"x1/2"		10	100
2011 121270	7	1/2"x1/2"		10	100

Valvola di sicurezza ordinaria gialla per impianti termici e sanitari.

- Pressione di taratura: 3 bar
- Entrata: attacco rapido
- Misura uscita: 3/4" femmina
- Temperatura massima: 115°C

Conforme alla direttiva 2014/68/UE "PED" categoria IV e al D.Lgs.15.02.2016 n.26.



ART. 2012

Codice	bar	mis	€	conf	pacco
2012 121230	3	1/2"x1/2"		10	100
2012 121260	6	1/2"x1/2"		10	100
2012 121270	7	1/2"x1/2"		10	100

Valvola di sicurezza combinata gialla per impianti termici e sanitari.

- Pressione di taratura: 3 - 4 - 6 - 7 - 10 bar
- Misura entrata: 1/2" - 3/4" maschio
- Misura uscita: 1/2" - 3/4" femmina
- Temperatura massima: 115°C
- Temperatura di intervento: 92 ± 3°C

Conforme alla direttiva 2014/68/UE "PED" categoria IV e al D.Lgs.15.02.2016 n.26.



ART. 2008

Codice	bar	mis	€	conf	pacco
2008 121230	3	1/2"x1/2"		1	-
2008 121240	4	1/2"x1/2"		1	-
2008 121260	6	1/2"x1/2"		1	-
2008 121270	7	1/2"x1/2"		1	-
2008 121200	10	1/2"x1/2"		1	-
2008 343430	3	3/4"x3/4"		1	-
2008 343440	4	3/4"x3/4"		1	-
2008 343460	6	3/4"x3/4"		1	-
2008 343470	7	3/4"x3/4"		1	-
2008 343400	10	3/4"x3/4"		1	-

ART. 2007

Codice	bar	mis	€	conf	pacco
2007 3430	3	3/4"		10	100

Valvola di sicurezza ordinaria gialla per impianti termici e sanitari.

- Pressione di taratura: 1 - 1,5 - 2 - 2,5 - 3 - 3,5 - 4 - 5 - 6 - 7 - 8 bar
- Misura entrata: 1/2" maschio
- Misura uscita: 1/2" femmina
- Temperatura massima: 115°C

Conforme alla direttiva 2014/68/UE "PED" categoria IV e al D.Lgs.15.02.2016 n.26.



ART. 2002

Codice	bar	mis	€	conf	pacco
2002 121210	1	1/2"x1/2"		10	100
2002 121215	1,5	1/2"x1/2"		10	100
2002 121220	2	1/2"x1/2"		10	100
2002 121225	2,5	1/2"x1/2"		10	100
2002 121230	3	1/2"x1/2"		10	100
2002 121235	3,5	1/2"x1/2"		10	100
2002 121240	4	1/2"x1/2"		10	100
2002 121250	5	1/2"x1/2"		10	100
2002 121260	6	1/2"x1/2"		10	100
2002 121270	7	1/2"x1/2"		10	100
2002 121280	8	1/2"x1/2"		10	100

Valvola di sicurezza ordinaria gialla per impianti termici e sanitari.

- Pressione di taratura: 2,5 - 3 - 4 - 6 - 7 - 8 bar
- Misura entrata: 1/2" femmina
- Misura uscita: 1/2" femmina
- Temperatura massima: 110°C
- Temperatura massima manometro: 90°C
- Manometro scala: 0÷10 bar



ART. 2010

Codice	bar	mis	€	conf	pacco
2010 121225	2,5	1/2"x1/2"		1	-
2010 121230	3	1/2"x1/2"		1	-
2010 121240	4	1/2"x1/2"		1	-
2010 121260	6	1/2"x1/2"		1	-
2010 121270	7	1/2"x1/2"		1	-
2010 121280	8	1/2"x1/2"		1	-

Valvola di sicurezza ordinaria gialla per impianti termici e sanitari.

- Pressione di taratura: 1 - 1,5 - 2 - 2,5 - 3 - 3,5 - 4 - 5 - 6 - 7 - 8 bar
- Misura entrata: 1/2" - 3/4" femmina
- Misura uscita: 1/2" - 3/4" femmina
- Temperatura massima: 115°C

Conforme alla direttiva 2014/68/UE "PED" categoria IV e al D.Lgs.15.02.2016 n.26.



ART. 2003

Codice	bar	mis	€	conf	pacco
2003 121210	1	1/2"x1/2"		10	100
2003 121215	1,5	1/2"x1/2"		10	100
2003 121220	2	1/2"x1/2"		10	100
2003 121225	2,5	1/2"x1/2"		10	100
2003 121230	3	1/2"x1/2"		10	100
2003 121235	3,5	1/2"x1/2"		10	100
2003 121240	4	1/2"x1/2"		10	100
2003 121250	5	1/2"x1/2"		10	100
2003 121260	6	1/2"x1/2"		10	100
2003 121270	7	1/2"x1/2"		10	100
2003 121280	8	1/2"x1/2"		10	100
2003 123410	1	1/2"x3/4"		10	100
2003 123415	1,5	1/2"x3/4"		10	100
2003 123420	2	1/2"x3/4"		10	100
2003 123425	2,5	1/2"x3/4"		10	100
2003 123430	3	1/2"x3/4"		10	100
2003 123435	3,5	1/2"x3/4"		10	100
2003 123440	4	1/2"x3/4"		10	100
2003 123450	5	1/2"x3/4"		10	100
2003 123460	6	1/2"x3/4"		10	100
2003 123470	7	1/2"x3/4"		10	100
2003 123480	8	1/2"x3/4"		10	100

Le valvole di bilanciamento FAR sono la combinazione tra una valvola a doppia regolazione e un dispositivo per la misura della portata "a orifizio fisso".

Valvola a doppia regolazione

Il termine doppia regolazione indica che questo tipo di valvola permette sia di regolare sia di intercettare il flusso del fluido che l'attraversa.



Art. 2129

Misuratore a "orifizio fisso"

La definizione "a orifizio fisso" indica un particolare metodo di rilevazione della portata che consente di avere un'elevata precisione nella misurazione.

L'utilizzo di questo tipo di valvola è legato alla necessità di regolare la portata di fluido all'interno di un circuito idraulico di riscaldamento o condizionamento. Un circuito bilanciato consente di ottenere una corretta resa dai terminali dell'impianto che funzioneranno così alle condizioni di progetto assicurando temperature uniformi all'interno degli edifici.

Un corretto bilanciamento permette inoltre di ottimizzare e ridurre i consumi energetici evitando sprechi di calore dovuti alla non corretta distribuzione del fluido oltre a limitare velocità del fluido termovettore che potrebbe provocare fastidiose rumorosità.

Un ulteriore aspetto legato al bilanciamento è la scelta delle pompe di circolazione; queste infatti potranno essere scelte di dimensioni più contenute e avranno la possibilità di lavorare in zone di funzionamento a più alto rendimento riducendo l'assorbimento elettrico e il surriscaldamento.

Le valvole di bilanciamento si possono utilizzare in diverse applicazioni:

- Per regolare la portata delle colonne o dei singoli terminali di un impianto di climatizzazione o riscaldamento.
- Per bilanciare i circuiti nel caso dell'utilizzo di valvole a tre vie.
- Per bilanciare i circuiti idraulici delle batterie di trattamento aria o delle torri evaporative.
- Nel sanitario per il bilanciamento dei circuiti idrici.

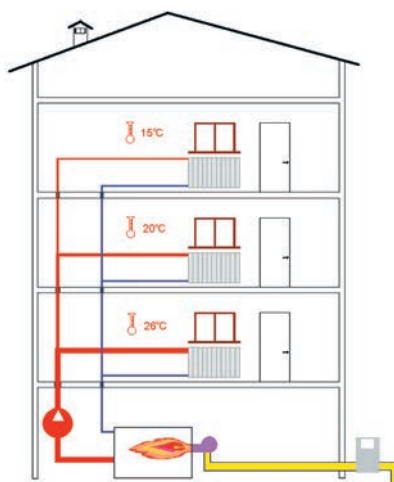

Impianto non bilanciato

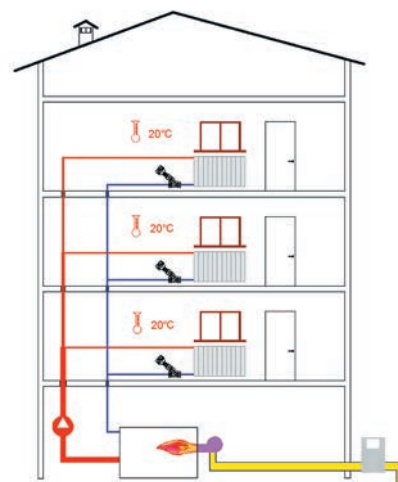

Impianto bilanciato

In un impianto di riscaldamento o condizionamento l'utilizzo delle valvole di bilanciamento consente di avere una distribuzione uniforme delle portate e di conseguenza delle temperature riducendo i consumi.



Art. 2130

- Misure da 1/2" a 2".
- Corpo interamente realizzato in ottone CR.
- Otturatore sagomato con guarnizione di chiusura in EPDM.
- Manopola a regolazione micrometrica con dispositivo di memoria antimanomissione.
- Scala graduata con lettura a 360°.

Valvola di bilanciamento e di misurazione del flusso.

- Corpo interamente realizzato in ottone CR
- Otturatore sagomato con guarnizione di chiusura in EPDM
- Manopola a regolazione micrometrica
- Dispositivo di memoria antimanomissione
- Scala graduata con lettura a 360°



ART. 2130

Codice	mis	€	conf	pacco
2130 12	1/2"		1	-
2130 34	3/4"		1	-
2130 1	1"		1	-
2130 114	1"1/4		1	-
2130 112	1"1/2		1	-
2130 2	2"		1	-

Valvola di bilanciamento completa di raccordo misuratore e tappi.

- Corpo interamente realizzato in ottone CR
- Otturatore sagomato con guarnizione di chiusura in EPDM
- Manopola a regolazione micrometrica
- Dispositivo di memoria antimanomissione
- Scala graduata con lettura a 360°



ART. 2129

Codice	mis	€	conf	pacco
2129 12	1/2"		1	-
2129 34	3/4"		1	-
2129 1	1"		1	-
2129 114	1"1/4		1	-
2129 112	1"1/2		1	-
2129 2	2"		1	-

Coppia prese di pressione ad innesto rapido.



ART. 2140

Codice	mis	€	conf	pacco
2140	1/4"		1	-

Ago misuratore per innesto su prese di pressione.



ART. 2145

Codice	€	conf	pacco
2145		1	-

Misuratore elettronico di pressione differenziale e portata per il bilanciamento degli impianti.

Campo di misurazione:

- 0,1 kPa÷250 kPa
- 0÷95°C



ART. 2125

Codice	€	conf	pacco
2125		1	-

Guscio preformato di coibentazione anticondensa per valvole di bilanciamento.



ART. 2150

Codice	mis	€	conf	pacco
2150 12	1/2"		1	-
2150 34	3/4"		1	-
2150 1	1"		1	-
2150 114	1"1/4		1	-
2150 112	1"1/2		1	-
2150 2	2"		1	-

Valvola di bilanciamento automatica indipendente dalla pressione.

- Corpo in ottone "CR"
- Per impianti di riscaldamento, raffrescamento e sanitari
- Bilanciamento automatico della portata in condizioni di pressione variabile nel sistema
- Modulazione della portata lungo tutto la corsa dell'attuatore (Art. 2138 180)
- Pressione nominale: 25bar
- Pressione massima differenziale: 4bar
- Temperatura massima fluido: 120°C
- Temperatura minima utilizzo: -10°C
- Fluidi utilizzabili: acqua e glicole
- Nr. 2 attacchi per prese di pressione Art. 2140



ART. 2136

Codice	mis	portata [l/h]	€	conf	pacco
2136 12	1/2"	86÷347		1	-
2136 34	3/4"	96÷483		1	-
2136 1	1"	150÷900		1	-
2136 114	1"1/4	272÷1610		1	-

Attuatore termoelettrico per valvole Art. 2136.

- Tensione di alimentazione 230V AC
- Tipo di controllo: on/off normalmente chiuso
- Classe di protezione: IP54
- Tempo apertura: 180s
- Lunghezza cavo: 1m
- Filetto ghiera: M30x1.5
- Corsa: 4mm



ART. 2138

Codice	€	conf	pacco
2138 180		1	-

Valvola di bilanciamento automatica indipendente dalla pressione.

- Corpo in ottone "CR"
- Per impianti di riscaldamento, raffrescamento e sanitari
- Bilanciamento automatico della portata in condizioni di pressione variabile nel sistema
- Modulazione della portata lungo tutto la corsa dell'attuatore (Art. 2139 150)
- Pressione nominale: 25bar
- Pressione massima differenziale: 4bar
- Temperatura massima fluido: 120°C
- Temperatura minima utilizzo: -10°C
- Fluidi utilizzabili: acqua e glicole
- Nr. 2 attacchi per prese di pressione Art. 2140



ART. 2137

Codice	mis	portata [l/h]	€	conf	pacco
2137 112	1"1/2	2020÷7105		1	-
2137 2	2"	2204÷8586		1	-

Attuatore elettrico per valvole Art. 2137.

- Tensione di alimentazione 230V AC
- Tipo di controllo: 3 punti
- Classe di protezione: IP54
- Tempo apertura: 120s
- Filetto ghiera: M30x1.5



ART. 2139

Codice	€	conf	pacco
2139 120		1	-

Le valvole Art. **2136** e **2137**, indicate anche con la sigla **PICV** (**P**ressure **I**ndependent **C**ontrol **V**alve), sono progettate per il bilanciamento automatico degli impianti di riscaldamento, raffrescamento e sanitari indipendentemente dalle fluttuazioni di pressione.

Le valvole di bilanciamento automatico permettono di svolgere tre diverse funzioni su un impianto:

- **Regolazione.** Selezionare la portata all'interno del range di funzionamento.
- **Controllo.** Mantenere la portata costante indipendentemente dalle fluttuazioni di pressione.
- **Intercettazione.** Intercettazione della portata con l'utilizzo degli attuatori.

Le principali caratteristiche delle valvole di bilanciamento automatico sono le seguenti:

- Gamma di pressioni differenziali tra un valore minimo di 16 kPa ed un valore massimo di 400 kPa;
- Possibilità di inserire la coppia di prese di pressione ad innesto rapido Art. **2140**;
- Selettore a scala graduata con 21 regolazioni per selezionare la portata richiesta;
- Bilanciamento automatico nel caso di fluttuazione della pressione dei rami dell'impianto;
- Intercettazione della portata tramite gli attuatori Art. **2138** e **2139**;
- Flessibilità di impiego nel caso in cui il sistema venga modificato dopo l'installazione iniziale;
- Riduzione dei costi di bilanciamento, miglioramento del risparmio energetico e maggior comfort ambientale.

Applicazioni

Le valvole Art. **2136** e **2137** sono utilizzate per il bilanciamento della portata in sistemi con separatori idraulici, ventilconvettori, termostrisce, unità di trattamento aria e sistemi con travi fredde.

La valvola si applica nel caso in cui sia necessario mantenere costante la portata per alimentare un terminale di riscaldamento o raffrescamento, in modo da garantire sempre i valori di progetto anche al variare delle condizioni di carico dell'impianto.

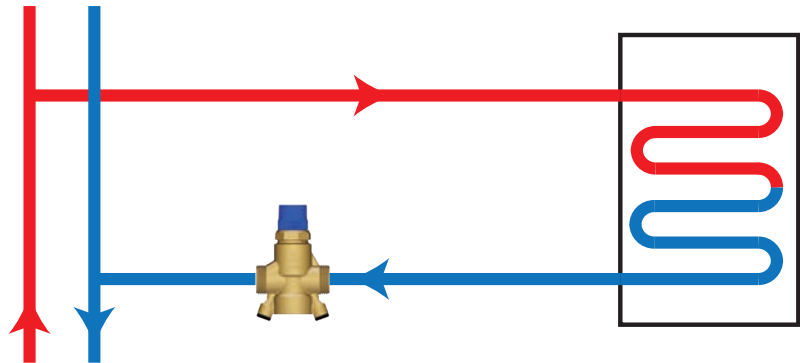

Caratteristiche tecniche

Misura	Art. 2136				Art. 2137	
	1/2"	3/4"	1"	1 1/4"	1 1/2"	2"
Portata [l/h]	86÷347	96÷483	150÷900	272÷1610	2020÷7105	2204÷8586
ΔP minimo [kPa]	16,5	19,5	26	37	26	32
Kv [m ³ /h]	0,86	1,05	1,77	2,65	13,94	15,18

Kv= portata in m³/h alla perdita di pressione di 1 bar.

Principio di funzionamento

Ruotando la ghiera di regolazione (1) si ottiene il valore di portata di progetto. Successivamente serrare il blocco di memoria (2).

All'interno del campo di regolazione di Δp la portata si mantiene costante, come indicato nel grafico a lato.

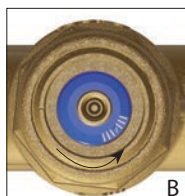
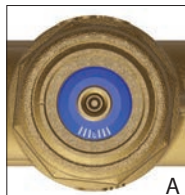
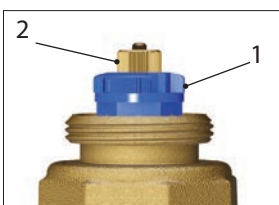

RIDUTTORI DI PRESSIONE

AFFIDABILITÀ, DURATA E PRATICITÀ DI MANUTENZIONE SONO I PUNTI DI FORZA DI QUESTO RIDUTTORE

Lo scopo principale del riduttore è quello di mantenere costante la pressione nell'impianto di utilizzazione anche con variazioni di pressione a monte del riduttore stesso. Le variazioni risultano evidenti nel periodo notturno o di fine settimana, quando diminuiscono gli utilizzi di acqua. Infatti si possono verificare anche salti di 3-4 bar tra il giorno e la notte che, in mancanza di un riduttore, potrebbero provocare sollecitazioni di una certa entità o malfunzionamenti sugli organi di intercettazione come rubinetti, lavastoviglie, lavatrici ecc. e dunque causare rotture inaspettate. All'interno del riduttore è presente una cartuccia filtro che, con un comodo sistema di estrazione, può essere pulita o sostituita.

Per la progettazione e la sperimentazione è stata presa come riferimento la norma UNI EN 1567:2002

- Valvole per edifici
- Riduttori di pressione d'acqua e riduttori di pressione d'acqua combinati
- Requisiti e metodi di prove

RAPIDITÀ E SEMPLICITÀ DI REGOLAZIONE

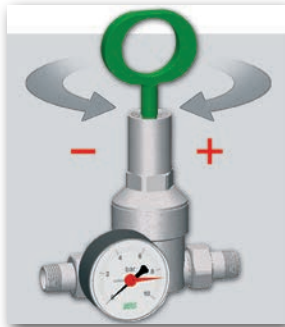

Con l'aiuto della chiave in dotazione avvitando in senso orario si aumenta il valore della pressione di taratura; svitando, in senso antiorario, si diminuisce tale valore.

CARATTERISTICHE TECNICHE

Materiale corpo riduttore:	Ottone CB770S
Sede di tenuta:	Acciaio AISI 304
Materiale della cartuccia:	Hostaform®
Materiale di O-Ring e guarnizioni:	EPDM
Pressione regolabile a valle:	da 1 a 6 bar
Pressione nominale:	16 e 25 bar
Temperatura massima d'esercizio:	75°C

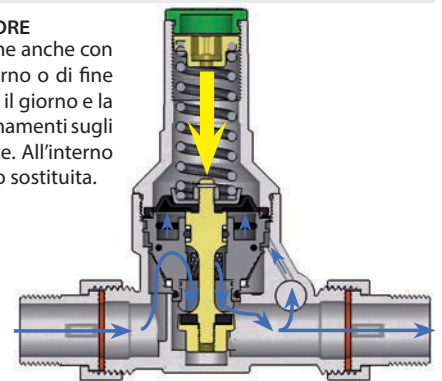

RIDUTTORI DI PRESSIONE PICCOLA DIMENSIONE, GRANDE AFFIDABILITÀ

Riduttore di pressione tarato a 3 bar

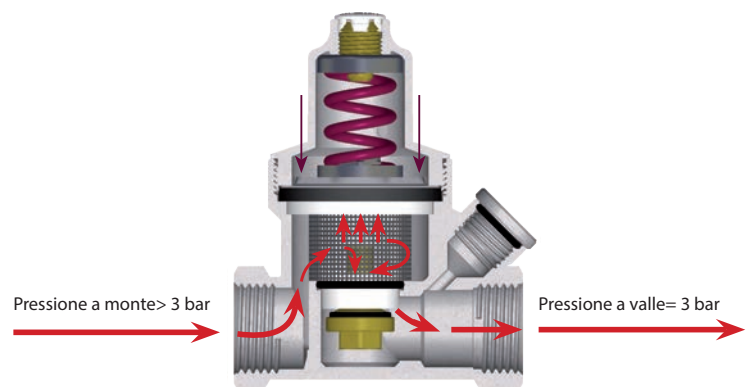

FILTRI PER IMPIANTI IDROSANITARI

Il filtro va montato all'ingresso della rete domestica, subito dopo il contatore fiscale e prima del riduttore di pressione in modo da salvaguardare l'intero impianto da impurità che potrebbero, nel tempo, danneggiare gli accessori installati oltre che pregiudicare il funzionamento. È un filtro meccanico che serve per fermare le impurità più grossolane come sabbia, schegge di mattoni, parti di tenute che possono staccarsi o entrare nelle tubazioni durante l'installazione.

Il corpo del filtro per impianti domestici FAR è realizzato completamente in ottone resistente alla corrosione per dezincificazione (ottone CB770S), più resistente rispetto agli ottoni normali alla corrosione causata da acque stagnanti o ricche di ossigeno e anidride carbonica che possono intaccare il metallo.

CARATTERISTICHE TECNICHE

Materiale corpo filtro:	Ottone CB770S
Materiale rete filtrante:	Acciaio AISI 304
Grado di filtrazione:	100 - 300 - 700 µm
Pressione massima d'esercizio:	25 bar
Temperatura massima d'esercizio:	95°C

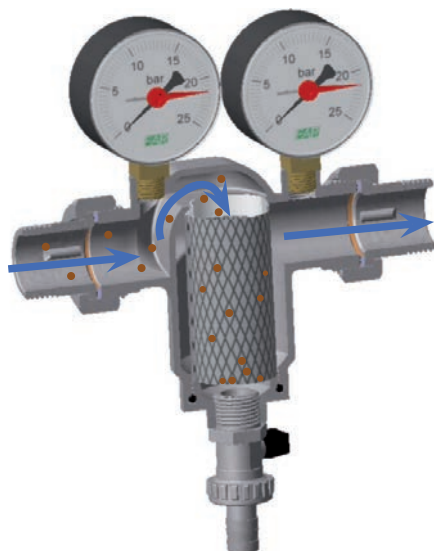

Il filtro inclinato FAR è un componente idraulico di dimensioni contenute che permette l'eliminazione d'impurità e particelle che possono inquinare l'impianto e danneggiare i componenti all'interno di esso. La cartuccia filtrante contenuta all'interno è facilmente asportabile per una semplice e veloce manutenzione o sostituzione.

CARATTERISTICHE TECNICHE

Fluidi utilizzabili:	acqua
Temperatura massima acqua:	95°C
PN:	16 bar
Grado di filtrazione:	600 µm
Corpo filtro:	Ottone CW617N
Cartuccia filtro:	Acciaio AISI 304
Tappo terminale:	Ottone CW617N
O-Ring:	EPDM

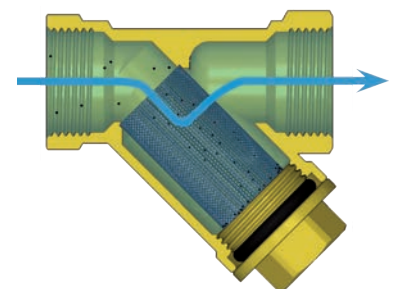

Riduttore di pressione giallo per impianti idrosanitari.

- Corpo in ottone CB770S
- Pressione regolabile a valle: da 1 a 6 bar
- Pressione nominale: 16 bar
- Temperatura massima di esercizio: 30°C
- Fluidi utilizzabili: acqua e aria
- Pretarato a 3 bar



CON ATTACCO MANOMETRO

Codice	mis	€	conf	pacco
2864 12	1/2"		1	50
2864 34	3/4"		1	50

Attacchi di collegamento maschio-femmina

ART. 2864-2865

COMPLETO DI MANOMETRO

Codice	mis	€	conf	pacco
2865 12	1/2"		1	30
2865 34	3/4"		1	30

Riduttore di pressione cromato per impianti idrosanitari.

- Corpo in ottone CB770S
- Pressione regolabile a valle: da 1 a 6 bar
- Pressione nominale: 16 bar
- Temperatura massima di esercizio: 30°C
- Fluidi utilizzabili: acqua e aria
- Pretarato a 3 bar



CON ATTACCO MANOMETRO

Codice	mis	€	conf	pacco
2866 12	1/2"		1	50
2866 34	3/4"		1	50

Attacchi di collegamento maschio-femmina

ART. 2866-2867

COMPLETO DI MANOMETRO

Codice	mis	€	conf	pacco
2867 12	1/2"		1	30
2867 34	3/4"		1	30

Riduttore di pressione giallo per impianti idrosanitari.

- Corpo in ottone CB770S
- Pressione regolabile a valle: da 1 a 6 bar
- Pressione nominale: 16 bar
- Temperatura massima di esercizio: 30°C
- Fluidi utilizzabili: acqua e aria
- Pretarato a 3 bar



CON ATTACCO MANOMETRO

Codice	mis	€	conf	pacco
2868 12	1/2"		1	50
2868 34	3/4"		1	50

Attacchi di collegamento femmina-femmina

ART. 2868-2869

COMPLETO DI MANOMETRO

Codice	mis	€	conf	pacco
2869 12	1/2"		1	30
2869 34	3/4"		1	30

Riduttore di pressione cromato per impianti idrosanitari.

- Corpo in ottone CB770S
- Pressione regolabile a valle: da 1 a 6 bar
- Pressione nominale: 16 bar
- Temperatura massima di esercizio: 30°C
- Fluidi utilizzabili: acqua e aria
- Pretarato a 3 bar



CON ATTACCO MANOMETRO

Codice	mis	€	conf	pacco
2870 12	1/2"		1	50
2870 34	3/4"		1	50

Attacchi di collegamento femmina-femmina

ART. 2870-2871

COMPLETO DI MANOMETRO

Codice	mis	€	conf	pacco
2871 12	1/2"		1	30
2871 34	3/4"		1	30

Riduttore di pressione giallo ad angolo per impianti idrosanitari.

- Corpo in ottone CB770S
- Pressione regolabile a valle: da 1 a 6 bar
- Pressione nominale: 16 bar
- Temperatura massima di esercizio: 30°C
- Fluidi utilizzabili: acqua e aria
- Pretarato a 5 bar
- Attacco manometro: 1/4"



ART. 2873

Codice	mis	€	conf	pacco
2873 34	3/4"		1	-

DESCRIZIONE

Lo scopo principale del riduttore di pressione è quello di mantenere costante la pressione nell'impianto di utilizzazione anche con variazioni di pressione a monte dello stesso.

In mancanza di un riduttore, gli sbalzi di pressione potrebbero provocare sollecitazioni di una certa entità e dunque causare malfunzionamenti o rotture dei componenti dell'impianto.

Sono disponibili due versioni di riduttori prearabili, una versione senza filtro interno e una versione con filtro da 600µm.

Entrambe le versioni sono disponibili da 1/2" e 3/4", con o senza manometro.

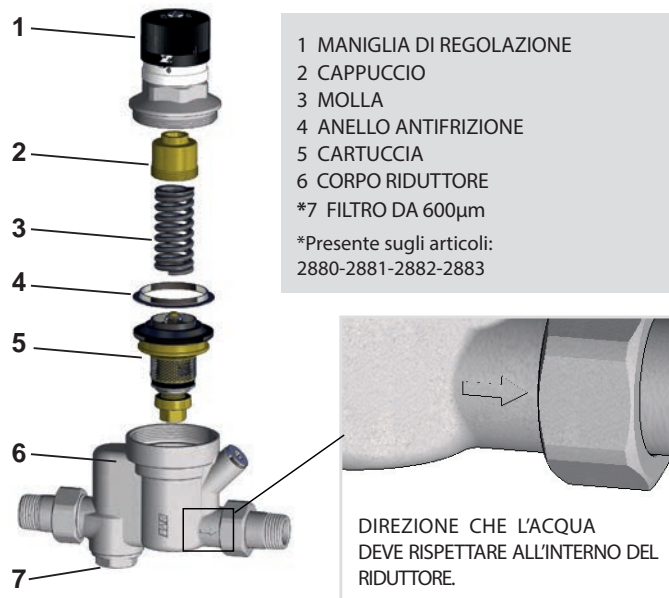

INSTALLAZIONE

Prima di procedere con l'installazione, è fondamentale verificare che l'impianto sia privo di impurità. Si consiglia pertanto di eseguire un adeguato lavaggio delle tubazioni.

Si raccomanda di installare un filtro prima del riduttore di pressione, nonostante sia già presente una rete filtrante sulla cartuccia.

Le versioni art.2880-2881-2882-2883 sono già dotate di filtro.

Per una più facile manutenzione e accessibilità, durante il montaggio è necessario prevedere l'installazione di due valvole di intercettazione del fluido, una posta a monte e l'altra a valle del riduttore stesso.

Il senso di moto del fluido nel riduttore è indicato tramite la freccia direzionale presente sul corpo.

NON INSTALLARE IL RIDUTTORE CAPOVOLTO

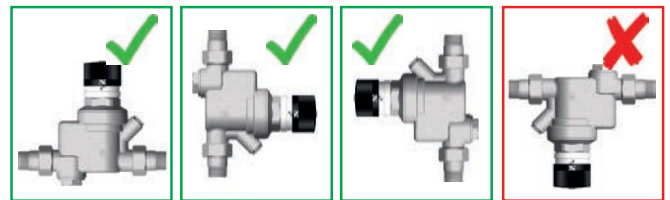

Taratura: impostazione della pressione a valle

Per tarare la pressione a valle, ruotare la maniglia fino al valore desiderato, controllando l'impostazione attraverso l'apposita finestrella presente sulla maniglia.



- + Senso orario:
aumenta il livello di pressione a valle
- Senso antiorario:
diminuisce il livello di pressione a valle

MANUTENZIONE

La presenza di un filtro sulla cartuccia all'interno del riduttore richiede una periodica pulizia, soprattutto se si lavora con acque ricche di impurità o si opera senza un gruppo filtro a monte. Per eseguire la pulizia procedere nel modo seguente:



Prima di procedere con la manutenzione, chiudere le valvole di intercettazione poste prima e dopo il riduttore.



1- Utilizzando una chiave da 36mm, svitare la parte superiore del riduttore.



2- Estrarre la molla e la cartuccia. Eseguire la pulizia ed eventualmente sostituire la cartuccia nel caso si fosse danneggiata.

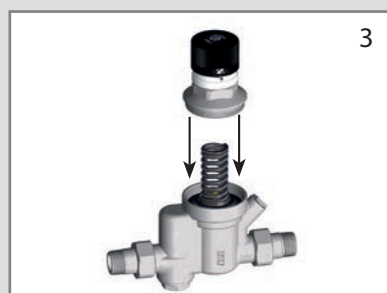

3- Rimontare correttamente i componenti nel riduttore e riavvitare.

Gli art.2880-2881-2882-2883 sono dotati di un filtro che necessita di manutenzione



Riduttore di pressione giallo PRETARABILE per impianti idrosanitari.

- Corpo in ottone CB770S
- Pressione regolabile a valle: da 1 a 6 bar
- Pressione nominale: 25 bar
- Temperatura massima di esercizio: 75°C
- Fluidi utilizzabili: acqua e aria



Attacchi di collegamento maschio-maschio

ART. 2876-2877
CON ATTACCO MANOMETRO

Codice	mis	€	conf	pacco
2876 12	1/2"		1	20
2876 34	3/4"		1	20

COMPLETO DI MANOMETRO

Codice	mis	€	conf	pacco
2877 12	1/2"		1	20
2877 34	3/4"		1	20

Riduttore di pressione cromato PRETARABILE per impianti idrosanitari.

- Corpo in ottone CB770S
- Pressione regolabile a valle: da 1 a 6 bar
- Pressione nominale: 25 bar
- Temperatura massima di esercizio: 75°C
- Fluidi utilizzabili: acqua e aria



Attacchi di collegamento maschio-maschio

ART. 2878-2879
CON ATTACCO MANOMETRO

Codice	mis	€	conf	pacco
2878 12	1/2"		1	20
2878 34	3/4"		1	20

COMPLETO DI MANOMETRO

Codice	mis	€	conf	pacco
2879 12	1/2"		1	20
2879 34	3/4"		1	20

Riduttore di pressione giallo PRETARABILE per impianti idrosanitari **COMPLETO DI FILTRO.**

- Corpo in ottone CB770S
- Pressione regolabile a valle: da 1 a 6 bar
- Pressione nominale: 25 bar
- Temperatura massima di esercizio: 75°C
- Fluidi utilizzabili: acqua e aria
- Rete filtro in acciaio AISI 304
- Grado di filtrazione: 600 µm



Attacchi di collegamento maschio-maschio

ART. 2880-2881
CON ATTACCO MANOMETRO

Codice	mis	€	conf	pacco
2880 12	1/2"		1	20
2880 34	3/4"		1	20

COMPLETO DI MANOMETRO

Codice	mis	€	conf	pacco
2881 12	1/2"		1	20
2881 34	3/4"		1	20

Riduttore di pressione cromato PRETARABILE per impianti idrosanitari **COMPLETO DI FILTRO.**

- Corpo in ottone CB770S
- Pressione regolabile a valle: da 1 a 6 bar
- Pressione nominale: 25 bar
- Temperatura massima di esercizio: 75°C
- Fluidi utilizzabili: acqua e aria
- Rete filtro in acciaio AISI 304
- Grado di filtrazione: 600 µm



Attacchi di collegamento maschio-maschio

ART. 2882-2883
CON ATTACCO MANOMETRO

Codice	mis	€	conf	pacco
2882 12	1/2"		1	20
2882 34	3/4"		1	20

COMPLETO DI MANOMETRO

Codice	mis	€	conf	pacco
2883 12	1/2"		1	20
2883 34	3/4"		1	20

Cartuccia di ricambio per riduttore di pressione PRETARABILE.

- Mis. 1/2" - 3/4"

ART. 2893

Codice	mis	€	conf
2893 1234	1/2" - 3/4"		1



Cartuccia di ricambio per (Art. 2880-2881-2882-2883).

- Rete filtro in acciaio AISI 304

ART. 2389

Codice	mis	grado filtrazione	€	conf
2389 34600	3/4"	600 µm		1



Riduttore di pressione giallo per impianti idrosanitari.

- Corpo in ottone CB770S
- Sede di tenuta: acciaio inox
- Pressione regolabile a valle: da 1 a 6 bar
- Pressione nominale: 25 bar
- Temperatura massima di esercizio: 75°C
- Materiale di O-Ring e guarnizioni: EPDM
- Fluidi utilizzabili: acqua e aria
- Chiave di regolazione compresa nella confezione

NB Coibentazione a Pag. 77

CON ATTACCO MANOMETRO

Codice	mis	€	conf	pacco
2800 12	1/2"		1	20
2800 34	3/4"		1	20
2800 1	1"		1	12
2800 114	1"1/4		1	12
2800 112	1"1/2		1	5
2800 2	2"		1	5



Attacchi di collegamento maschio-maschio

ART. 2800-2805



COMPLETO DI MANOMETRO

Codice	mis	€	conf	pacco
2805 12	1/2"		1	20
2805 34	3/4"		1	20
2805 1	1"		1	12
2805 114	1"1/4		1	12
2805 112	1"1/2		1	5
2805 2	2"		1	5

Riduttore di pressione cromato per impianti idrosanitari.

- Corpo in ottone CB770S
- Sede di tenuta: acciaio inox
- Pressione regolabile a valle: da 1 a 6 bar
- Pressione nominale: 25 bar
- Temperatura massima di esercizio: 75°C
- Materiale di O-Ring e guarnizioni: EPDM
- Fluidi utilizzabili: acqua e aria
- Chiave di regolazione compresa nella confezione

NB Coibentazione a Pag. 77

CON ATTACCO MANOMETRO

Codice	mis	€	conf	pacco
2810 12	1/2"		1	20
2810 34	3/4"		1	20
2810 1	1"		1	12
2810 114	1"1/4		1	12
2810 112	1"1/2		1	5
2810 2	2"		1	5



Attacchi di collegamento maschio-maschio

ART. 2810-2815



COMPLETO DI MANOMETRO

Codice	mis	€	conf	pacco
2815 12	1/2"		1	20
2815 34	3/4"		1	20
2815 1	1"		1	12
2815 114	1"1/4		1	12
2815 112	1"1/2		1	5
2815 2	2"		1	5

Riduttore di pressione giallo per impianti idrosanitari.

- Corpo in ottone CB770S
- Sede di tenuta: acciaio inox
- Pressione regolabile a valle: da 1 a 6 bar
- Pressione nominale: 25 bar
- Temperatura massima di esercizio: 75°C
- Materiale di O-Ring e guarnizioni: EPDM
- Fluidi utilizzabili: acqua e aria
- Chiave di regolazione compresa nella confezione

NB Coibentazione a Pag. 77

CON ATTACCO MANOMETRO

Codice	mis	€	conf	pacco
2820 12	1/2"		1	20
2820 34	3/4"		1	20
2820 1	1"		1	12



Attacchi di collegamento maschio-femmina

ART. 2820-2825



COMPLETO DI MANOMETRO

Codice	mis	€	conf	pacco
2825 12	1/2"		1	20
2825 34	3/4"		1	20
2825 1	1"		1	12

Riduttore di pressione cromato per impianti idrosanitari.

- Corpo in ottone CB770S
- Sede di tenuta: acciaio inox
- Pressione regolabile a valle: da 1 a 6 bar
- Pressione nominale: 25 bar
- Temperatura massima di esercizio: 75°C
- Materiale di O-Ring e guarnizioni: EPDM
- Fluidi utilizzabili: acqua e aria
- Chiave di regolazione compresa nella confezione

NB Coibentazione a Pag. 77

CON ATTACCO MANOMETRO

Codice	mis	€	conf	pacco
2830 12	1/2"		1	20
2830 34	3/4"		1	20
2830 1	1"		1	12



COMPLETO DI MANOMETRO

Codice	mis	€	conf	pacco
2835 12	1/2"		1	20
2835 34	3/4"		1	20
2835 1	1"		1	12

Attacchi di collegamento maschio-femmina

ART. 2830-2835

Riduttore di pressione giallo per impianti idrosanitari.

- Corpo in ottone CB770S
- Sede di tenuta: acciaio inox
- Pressione regolabile a valle: da 1 a 6 bar
- Pressione nominale: 25 bar
- Temperatura massima di esercizio: 75°C
- Materiale di O-Ring e guarnizioni: EPDM
- Fluidi utilizzabili: acqua e aria
- Chiave di regolazione compresa nella confezione

NB Coibentazione a Pag. 77

CON ATTACCO MANOMETRO

Codice	mis	€	conf	pacco
2840 12	1/2"		1	20
2840 34	3/4"		1	20
2840 1	1"		1	12



COMPLETO DI MANOMETRO

Codice	mis	€	conf	pacco
2845 12	1/2"		1	20
2845 34	3/4"		1	20
2845 1	1"		1	12

Attacchi di collegamento femmina-femmina

ART. 2840-2845

Riduttore di pressione cromato per impianti idrosanitari.

- Corpo in ottone CB770S
- Sede di tenuta: acciaio inox
- Pressione regolabile a valle: da 1 a 6 bar
- Pressione nominale: 25 bar
- Temperatura massima di esercizio: 75°C
- Materiale di O-Ring e guarnizioni: EPDM
- Fluidi utilizzabili: acqua e aria
- Chiave di regolazione compresa nella confezione

NB Coibentazione a Pag. 77

CON ATTACCO MANOMETRO

Codice	mis	€	conf	pacco
2850 12	1/2"		1	20
2850 34	3/4"		1	20
2850 1	1"		1	12



COMPLETO DI MANOMETRO

Codice	mis	€	conf	pacco
2855 12	1/2"		1	20
2855 34	3/4"		1	20
2855 1	1"		1	12

Attacchi di collegamento femmina-femmina

ART. 2850-2855

Cartuccia di ricambio per riduttori di pressione.

- Mis. 1/2" - 3/4" - 1" - 1"1/4



ART. 2890

Codice	mis	€	conf
2890 1234	1/2" - 3/4"		1
2890 1114	1" - 1"1/4		1

Cartuccia di ricambio per riduttori di pressione.

- Mis. 1"1/2 - 2"



ART. 2892

Codice	mis	€	conf
2892 1122	1"1/2 - 2"		1

Cartuccia di ricambio per riduttori di pressione serie compatta.

- Mis. 1/2" - 3/4"



ART. 2891

Codice	mis	€	conf
2891 1234	1/2" - 3/4"		1

Filtro giallo per impianti idrosanitari.

- Corpo in ottone CB770S
- Rete filtro in acciaio AISI 304
- Grado di filtrazione: 300 µm
- Pressione nominale: 25 bar
- Temperatura massima di esercizio: 95°C

CON ATTACCHI MANOMETRO

Codice	mis	€	conf pacco	
3930 34	3/4"		1	12
3930 1	1"		1	12
3930 114	1"1/4		1	12
3930 112	1"1/2		1	5
3930 2	2"		1	5



Attacchi di collegamento maschio-maschio

ART. 3930-3931



COMPLETO DI MANOMETRI

Codice	mis	€	conf pacco	
3931 34	3/4"		1	12
3931 1	1"		1	12
3931 114	1"1/4		1	12
3931 112	1"1/2		1	5
3931 2	2"		1	5

Filtro cromato per impianti idrosanitari.

- Corpo in ottone CB770S
- Rete filtro in acciaio AISI 304
- Grado di filtrazione: 300 µm
- Pressione nominale: 25 bar
- Temperatura massima di esercizio: 95°C

CON ATTACCHI MANOMETRO

Codice	mis	€	conf pacco	
3932 34	3/4"		1	12
3932 1	1"		1	12
3932 114	1"1/4		1	12
3932 112	1"1/2		1	5
3932 2	2"		1	5



Attacchi di collegamento maschio-maschio

ART. 3932-3933



COMPLETO DI MANOMETRI

Codice	mis	€	conf pacco	
3933 34	3/4"		1	12
3933 1	1"		1	12
3933 114	1"1/4		1	12
3933 112	1"1/2		1	5
3933 2	2"		1	5

Filtro giallo per impianti idrosanitari.

- Corpo in ottone CB770S
- Rete filtro in acciaio AISI 304
- Grado di filtrazione: 300 µm
- Pressione nominale: 25 bar
- Temperatura massima di esercizio: 95°C

CON ATTACCHI MANOMETRO

Codice	mis	€	conf pacco	
3934 34	3/4"		1	12
3934 1	1"		1	12
3934 114	1"1/4		1	12
3934 112	1"1/2		1	5
3934 2	2"		1	5



Attacchi di collegamento maschio-femmina

ART. 3934-3935



COMPLETO DI MANOMETRI

Codice	mis	€	conf pacco	
3935 34	3/4"		1	12
3935 1	1"		1	12
3935 114	1"1/4		1	12
3935 112	1"1/2		1	5
3935 2	2"		1	5

Filtro cromato per impianti idrosanitari.

- Corpo in ottone CB770S
- Rete filtro in acciaio AISI 304
- Grado di filtrazione: 300 µm
- Pressione nominale: 25 bar
- Temperatura massima di esercizio: 95°C

CON ATTACCHI MANOMETRO

Codice	mis	€	conf pacco	
3936 34	3/4"		1	12
3936 1	1"		1	12
3936 114	1"1/4		1	12
3936 112	1"1/2		1	5
3936 2	2"		1	5



Attacchi di collegamento maschio-femmina

ART. 3936-3937



COMPLETO DI MANOMETRI

Codice	mis	€	conf pacco	
3937 34	3/4"		1	12
3937 1	1"		1	12
3937 114	1"1/4		1	12
3937 112	1"1/2		1	5
3937 2	2"		1	5

Filtro giallo per impianti idrosanitari.

- Corpo in ottone CB770S
- Rete filtro in acciaio AISI 304
- Grado di filtrazione: 300 µm
- Pressione nominale: 25 bar
- Temperatura massima di esercizio: 95°C

CON ATTACCHI MANOMETRO

Codice	mis	€	conf pacco	
3938 34	3/4"		1	12
3938 1	1"		1	12
3938 114	1"1/4		1	12
3938 112	1"1/2		1	5
3938 2	2"		1	5



Attacchi di collegamento femmina-femmina

ART. 3938-3939



COMPLETO DI MANOMETRI

Codice	mis	€	conf pacco	
3939 34	3/4"		1	12
3939 1	1"		1	12
3939 114	1"1/4		1	12
3939 112	1"1/2		1	5
3939 2	2"		1	5

Filtro cromato per impianti idrosanitari.

- Corpo in ottone CB770S
- Rete filtro in acciaio AISI 304
- Grado di filtrazione: 300 µm
- Pressione nominale: 25 bar
- Temperatura massima di esercizio: 95°C

CON ATTACCHI MANOMETRO

Codice	mis	€	conf pacco	
3940 34	3/4"		1	12
3940 1	1"		1	12
3940 114	1"1/4		1	12
3940 112	1"1/2		1	5
3940 2	2"		1	5



Attacchi di collegamento femmina-femmina

ART. 3940-3941



COMPLETO DI MANOMETRI

Codice	mis	€	conf pacco	
3941 34	3/4"		1	12
3941 1	1"		1	12
3941 114	1"1/4		1	12
3941 112	1"1/2		1	5
3941 2	2"		1	5

Filtro giallo per impianti idrosanitari e di riscaldamento.

- Corpo in ottone CW617N
- Rete filtro in acciaio AISI 304
- Grado di filtrazione: 600 µm
- Pressione nominale: 25 bar
- Temperatura massima di esercizio: 95°C
- Attacchi: femmina-femmina
- Cartuccia estraibile per pulizia



ART. 2390

Codice	mis	€	conf pacco	
2390 12	1/2"		1	50
2390 34	3/4"		1	50
2390 1	1"		1	50
2390 114	1"1/4		1	30

Filtro giallo per impianti idrosanitari e di riscaldamento.

- Corpo in ottone CW617N
- Rete filtro in acciaio AISI 304
- Grado di filtrazione: 600 µm
- Pressione nominale: 25 bar
- Temperatura massima di esercizio: 95°C
- Attacchi: maschio-femmina con bocchettone
- Cartuccia estraibile per pulizia



ART. 2392

Codice	mis	€	conf pacco	
2392 12	1/2"		1	50
2392 34	3/4"		1	50

FILTROFAR - Filtro cromato con rubinetto di arresto incorporato.

- Corpo in ottone CW617N
- Attacchi: maschio-femmina
- Pressione nominale: 10 bar
- Temperatura massima: 95°C
- O-Ring di tenuta: EPDM
- Grado di filtrazione: 300 µm
- Rete filtrante: acciaio AISI 304



ART. 3925

Codice	mis	€	conf pacco	
3925 34	3/4"		10	60

Filtro cromato per impianti idrosanitari.

- Corpo in ottone CB770S
- Rete filtro in acciaio AISI 304
- Grado di filtrazione: 300 µm
- Pressione nominale: 25 bar
- Temperatura massima di esercizio: 95°C



NB Coibentazione a Pag. 77

CON ATTACCO MANOMETRO

Codice	mis	€	conf	pacco
3943 12	1/2"		1	20
3943 34	3/4"		1	20
3943 1	1"		1	15

Attacchi di collegamento maschio-maschio

ART. 3943-3944

COMPLETO DI MANOMETRO

Codice	mis	€	conf	pacco
3944 12	1/2"		1	20
3944 34	3/4"		1	20
3944 1	1"		1	15

Filtro cromato per impianti idrosanitari.

- Corpo in ottone CB770S
- Rete filtro in acciaio AISI 304
- Grado di filtrazione: 300 µm
- Pressione nominale: 25 bar
- Temperatura massima di esercizio: 95°C



NB Coibentazione a Pag. 77

CON ATTACCO MANOMETRO

Codice	mis	€	conf	pacco
3945 12	1/2"		1	20
3945 34	3/4"		1	20
3945 1	1"		1	15

Attacchi di collegamento maschio-femmina

ART. 3945-3946

COMPLETO DI MANOMETRO

Codice	mis	€	conf	pacco
3946 12	1/2"		1	20
3946 34	3/4"		1	20
3946 1	1"		1	15

Filtro cromato per impianti idrosanitari.

- Corpo in ottone CB770S
- Rete filtro in acciaio AISI 304
- Grado di filtrazione: 300 µm
- Pressione nominale: 25 bar
- Temperatura massima di esercizio: 95°C



NB Coibentazione a Pag. 77

CON ATTACCO MANOMETRO

Codice	mis	€	conf	pacco
3947 12	1/2"		1	20
3947 34	3/4"		1	20
3947 1	1"		1	15

Attacchi di collegamento femmina-femmina

ART. 3947-3948

COMPLETO DI MANOMETRO

Codice	mis	€	conf	pacco
3948 12	1/2"		1	20
3948 34	3/4"		1	20
3948 1	1"		1	15

Filtro cromato per impianti idrosanitari.

- Corpo in ottone CB770S
- Rete filtro in acciaio AISI 304
- Grado di filtrazione: 300 µm
- Pressione nominale: 25 bar
- Temperatura massima di esercizio: 95°C
- **Magnete estraibile**

NB Coibentazione a Pag. 77



CON ATTACCO MANOMETRO

Codice	mis	€	conf pacco	
39F3 12	1/2"		1	20
39F3 34	3/4"		1	16
39F3 1	1"		1	16

COMPLETO DI MANOMETRO

Codice	mis	€	conf pacco	
39F4 12	1/2"		1	20
39F4 34	3/4"		1	16
39F4 1	1"		1	16

Attacchi di collegamento maschio-maschio

ART. 39F3-39F4

Filtro cromato per impianti idrosanitari.

- Corpo in ottone CB770S
- Rete filtro in acciaio AISI 304
- Grado di filtrazione: 300 µm
- Pressione nominale: 25 bar
- Temperatura massima di esercizio: 95°C
- **Magnete estraibile**

NB Coibentazione a Pag. 77



CON ATTACCO MANOMETRO

Codice	mis	€	conf pacco	
39F5 12	1/2"		1	20
39F5 34	3/4"		1	16
39F5 1	1"		1	16

COMPLETO DI MANOMETRO

Codice	mis	€	conf pacco	
39F6 12	1/2"		1	20
39F6 34	3/4"		1	16
39F6 1	1"		1	16

Attacchi di collegamento maschio-femmina

ART. 39F5-39F6

Filtro cromato per impianti idrosanitari.

- Corpo in ottone CB770S
- Rete filtro in acciaio AISI 304
- Grado di filtrazione: 300 µm
- Pressione nominale: 25 bar
- Temperatura massima di esercizio: 95°C
- **Magnete estraibile**

NB Coibentazione a Pag. 77



CON ATTACCO MANOMETRO

Codice	mis	€	conf pacco	
39F7 12	1/2"		1	20
39F7 34	3/4"		1	16
39F7 1	1"		1	16

COMPLETO DI MANOMETRO

Codice	mis	€	conf pacco	
39F8 12	1/2"		1	20
39F8 34	3/4"		1	16
39F8 1	1"		1	16

Attacchi di collegamento femmina-femmina

ART. 39F7-39F8

FILTRI ORIENTABILI

I filtri orientabili FAR garantiscono un accurato filtraggio dell'acqua sanitaria preservando nel tempo il funzionamento e la durata dei componenti installati. La possibilità di orientare gli attacchi di ingresso e uscita, permette di adattare il posizionamento del filtro in base alle proprie esigenze impiantistiche.

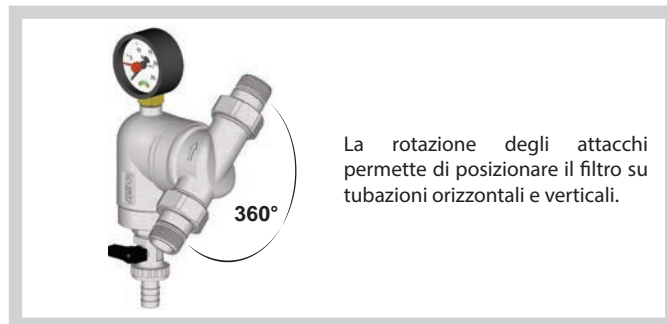

L'acqua in ingresso segue un percorso guidato ed entra nella rete filtrante dall'alto per poi spostarsi in direzione radiale e liberarsi delle impurità. Le particelle così si attaccano alla rete, oppure cadono verso il basso accumulandosi in prossimità del rubinetto di scarico.

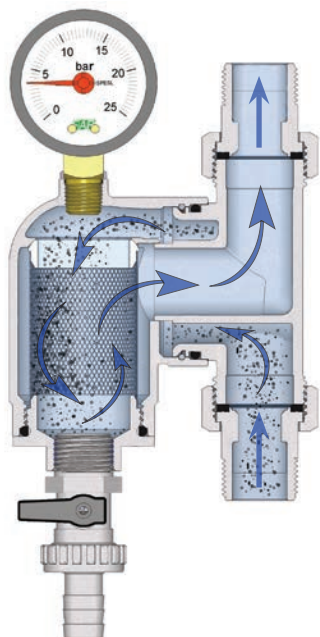

Le versioni con magneti, sono particolarmente adatte per l'installazione su impianti in cui vi è una maggiore concentrazione di particelle ferrose, incrostazioni e detriti dovuti alla corrosione.

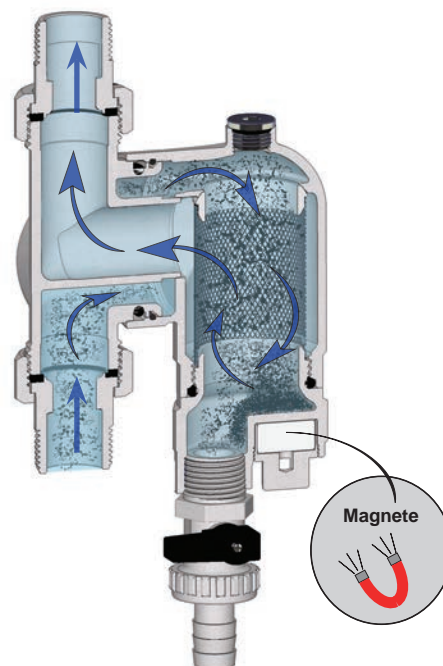

CARATTERISTICHE TECNICHE:

- Corpo: Ottone CB7705 resistente alla dezincificazione
- Rubinetto inferiore: Ottone CW617N
- Cartuccia filtrante: Acciaio AISI 304
- O-Ring: EPDM
- Temperatura massima d'esercizio: 95°C
- Pressione nominale: 25 bar
- Attacco orientabile a 360°
- Disponibile con 3 gradi di filtrazione: 100 µm - 300 µm - 700 µm
- Attacchi: M-M, F-M e F-F
- Ordinabile nella versione con o senza manometro

È possibile eseguire la manutenzione ordinaria semplicemente svitando la bussola porta magneti e aprendo il rubinetto di scarico per eliminare le impurità raccolte.

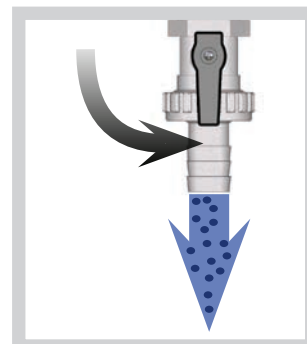
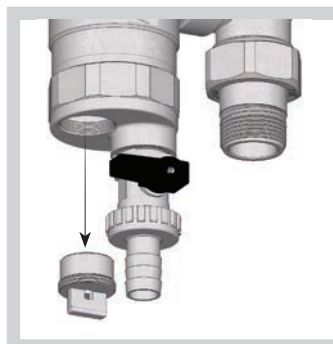

Filtro cromato per impianti idrosanitari con attacchi orientabili.

- Corpo in ottone CB770S
- Rete filtro in acciaio AISI 304
- Grado di filtrazione: 300 µm
- Pressione nominale: 25 bar
- Temperatura massima di esercizio: 95°C

NB Coibentazione a Pag. 77



CON ATTACCO MANOMETRO

Codice	mis	€	conf pacco	
39A3 12	1/2"		1	20
39A3 34	3/4"		1	20
39A3 1	1"		1	10

Attacchi di collegamento maschio-maschio

ART. 39A3-39A4

COMPLETO DI MANOMETRO

Codice	mis	€	conf pacco	
39A4 12	1/2"		1	20
39A4 34	3/4"		1	20
39A4 1	1"		1	10

Filtro cromato per impianti idrosanitari con attacchi orientabili.

- Corpo in ottone CB770S
- Rete filtro in acciaio AISI 304
- Grado di filtrazione: 300 µm
- Pressione nominale: 25 bar
- Temperatura massima di esercizio: 95°C

NB Coibentazione a Pag. 77



CON ATTACCO MANOMETRO

Codice	mis	€	conf pacco	
39A5 12	1/2"		1	20
39A5 34	3/4"		1	20
39A5 1	1"		1	10

Attacchi di collegamento maschio-femmina

ART. 39A5-39A6

COMPLETO DI MANOMETRO

Codice	mis	€	conf pacco	
39A6 12	1/2"		1	20
39A6 34	3/4"		1	20
39A6 1	1"		1	10

Filtro cromato per impianti idrosanitari con attacchi orientabili.

- Corpo in ottone CB770S
- Rete filtro in acciaio AISI 304
- Grado di filtrazione: 300 µm
- Pressione nominale: 25 bar
- Temperatura massima di esercizio: 95°C

NB Coibentazione a Pag. 77



CON ATTACCO MANOMETRO

Codice	mis	€	conf pacco	
39A7 12	1/2"		1	20
39A7 34	3/4"		1	20
39A7 1	1"		1	10

Attacchi di collegamento femmina-femmina

ART. 39A7-39A8

COMPLETO DI MANOMETRO

Codice	mis	€	conf pacco	
39A8 12	1/2"		1	20
39A8 34	3/4"		1	20
39A8 1	1"		1	10

Filtro cromato per impianti idrosanitari con attacchi orientabili.

- Corpo in ottone CB770S
- Rete filtro in acciaio AISI 304
- Grado di filtrazione: 300 µm
- Pressione nominale: 25 bar
- Temperatura massima di esercizio: 95°C
- **Magnete estraibile**

NB Coibentazione a Pag. 77



CON ATTACCO MANOMETRO

Codice	mis	€	conf	pacco
39M3 12	1/2"		1	16
39M3 34	3/4"		1	16
39M3 1	1"		1	10

COMPLETO DI MANOMETRO

Codice	mis	€	conf	pacco
39M4 12	1/2"		1	16
39M4 34	3/4"		1	16
39M4 1	1"		1	10

Attacchi di collegamento maschio-maschio

ART. 39M3-39M4

Filtro cromato per impianti idrosanitari con attacchi orientabili.

- Corpo in ottone CB770S
- Rete filtro in acciaio AISI 304
- Grado di filtrazione: 300 µm
- Pressione nominale: 25 bar
- Temperatura massima di esercizio: 95°C
- **Magnete estraibile**

NB Coibentazione a Pag. 77



CON ATTACCO MANOMETRO

Codice	mis	€	conf	pacco
39M5 12	1/2"		1	16
39M5 34	3/4"		1	16
39M5 1	1"		1	10

COMPLETO DI MANOMETRO

Codice	mis	€	conf	pacco
39M6 12	1/2"		1	16
39M6 34	3/4"		1	16
39M6 1	1"		1	10

Attacchi di collegamento maschio-femmina

ART. 39M5-39M6

Filtro cromato per impianti idrosanitari con attacchi orientabili.

- Corpo in ottone CB770S
- Rete filtro in acciaio AISI 304
- Grado di filtrazione: 300 µm
- Pressione nominale: 25 bar
- Temperatura massima di esercizio: 95°C
- **Magnete estraibile**

NB Coibentazione a Pag. 77



CON ATTACCO MANOMETRO

Codice	mis	€	conf	pacco
39M7 12	1/2"		1	16
39M7 34	3/4"		1	16
39M7 1	1"		1	10

COMPLETO DI MANOMETRO

Codice	mis	€	conf	pacco
39M8 12	1/2"		1	16
39M8 34	3/4"		1	16
39M8 1	1"		1	10

Attacchi di collegamento femmina-femmina

ART. 39M7-39M8

Guscio di coibentazione anticondensa in PE espanso per riduttori di pressione.
(ART. 2800-2805-2810-2815-2820-2825)
(ART. 2830-2835-2840-2845-2850-2855)



ART. 2801

Codice	mis	€	conf
2801 1234	1/2"-3/4"		1
2801 1114	1"-1"1/4"		1
2801 112	1"1/2"		1
2801 2	2"		1

Guscio di coibentazione anticondensa in PE espanso per filtri.
(ART. 3943-3944-3945-3946-3947-3948)
(ART. 39F3-39F4-39F5-39F6-39F7-39F8)



ART. 39F1

Codice	mis	€	conf
39F1 12	1/2"		1
39F1 34	3/4"		1
39F1 1	1"		1

Guscio di coibentazione anticondensa in PE espanso per filtri con attacchi orientabili.
(ART. 39A3-39A4-39A5-39A6-39A7-39A8)
(ART. 39M3-39M4-39M5-39M6-39M7-39M8)



ART. 39A1

Codice	mis	€	conf
39A1 1234	1/2"-3/4"		1
39A1 1	1"		1

Cartuccia di ricambio per (Art. 2390-2392-2880-2881-2882-2883).

- Rete filtro in acciaio AISI 304
- Grado di filtrazione: 600 µm



ART. 2389

Codice	mis	grado filtrazione	€	conf
2389 12600	1/2"	600 µm		1
2389 34600	3/4"	600 µm		1
2389 1600	1"	600 µm		1
2389 114600	1"1/4"	600 µm		1

Cartuccia di ricambio per filtro per impianti sanitari mis. 1/2"
(Art. 3943-3944-3945-3946-3947-3948)
(Art. 39F3-39F4-39F5-39F6-39F7-39F8)

- Rete filtro in acciaio AISI 304
- Grado di filtrazione: 300 µm

NB A richiesta sono disponibili anche con grado di filtrazione 100 e 700 µm



ART. 3949

Codice	mis	grado filtrazione	€	conf
3949 12300	1/2"	300 µm		1

Cartuccia di ricambio per filtro per impianti sanitari mis. 3/4"-1"-1"1/4"-1"1/2"-2"
(Art. 3930-3931-3932-3933-3934-3935-3936-3937-3938-3939-3940-3941)
(Art. 3943-3944-3945-3946-3947-3948-39F3-39F4-39F5-39F6-39F7-39F8)

Cartuccia di ricambio Art. **3942 34300** per filtro impianti sanitari mis. 1/2"-3/4"
(Art. 39A3-39A4-39A5-39A6-39A7-39A8-39M3-39M4-39M5-39M6-39M7-39M8)

- Rete filtro in acciaio AISI 304
- Grado di filtrazione: 300 µm

NB A richiesta sono disponibili anche con grado di filtrazione 100 e 700 µm



ART. 3942

Codice	mis	grado filtrazione	€	conf
3942 34300	3/4"	300 µm		1
3942 1300	1"	300 µm		1
3942 114300	1"1/4"	300 µm		1
3942 112300	1"1/2"	300 µm		1
3942 2300	2"	300 µm		1

Il servocomando SMALL può essere installato all'ingresso dell'impianto domestico, dopo il contatore dell'acqua, ed essere comandato tramite un interruttore. In questo modo, ogni volta che ci si allontana da casa per un breve periodo, premendo un semplice tasto possiamo escludere l'impianto dalla rete idrica pubblica, evitando che dimenticanze (rubinetto aperto) o eventuali rotture, provochino perdite d'acqua.

Gruppo PREMONTATO cromato composto da :

- valvola di zona motorizzata con sblocco manuale 230V
- filtro per impianti sanitari
- riduttore di pressione

CON ATTACCHI MANOMETRO

ART. 3960

Codice	mis	€	conf
3960 34	3/4"		1
3960 1	1"		1



COMPLETO DI MANOMETRI

ART. 3961

Codice	mis	€	conf
3961 34	3/4"		1
3961 1	1"		1

Gruppo PREMONTATO cromato composto da:

- filtro per impianti sanitari
- riduttore di pressione

CON ATTACCHI MANOMETRO

ART. 3964

Codice	mis	€	conf
3964 34	3/4"		1
3964 1	1"		1
3964 114	1"1/4		1



CON ATTACCHI MANOMETRO

ART. 3962

Codice	mis	€	conf
3962 34	3/4"		1
3962 1	1"		1

COMPLETO DI MANOMETRI

ART. 3963

Codice	mis	€	conf
3963 34	3/4"		1
3963 1	1"		1

COMPLETO DI MANOMETRI

ART. 3965

Codice	mis	€	conf
3965 34	3/4"		1
3965 1	1"		1
3965 114	1"1/4		1

Gruppo di collegamento per impianti sanitari completo di:

- attacchi di ricircolo
- miscelatore termostatico con campo di regolazione 30÷65° C
- valvole di intercettazione a sfera
- valvole di ritegno
- Pressione nominale: 10 bar
- Pressione massima differenziale: 3bar
- Temperatura massima di esercizio: 95°C



ART. 3968

Codice	mis	€	conf pacco	
3968 34	3/4"		1	1

Gruppo di collegamento per impianti sanitari completo di:

- predisposizione per ricircolo
- miscelatore termostatico con campo di regolazione 30÷65° C
- valvole di intercettazione a sfera
- valvole di ritegno
- Pressione nominale: 10 bar
- Pressione massima differenziale: 3bar
- Temperatura massima di esercizio: 95°C



ART. 3969

Codice	mis	€	conf pacco	
3969 34	3/4"		1	1

Gruppo di collegamento per impianti sanitari completo di:

- attacchi di ricircolo
- circolatore a 3 velocità con prevalenza 6m
- miscelatore termostatico con campo di regolazione 30÷65° C
- valvole di intercettazione a sfera
- valvole di ritegno
- Pressione nominale: 10 bar
- Pressione massima differenziale: 3bar
- Temperatura massima di esercizio: 95°C



ART. 3967

Codice	mis	€	conf pacco	
3967 34	3/4"		1	1

Esempio di installazione gruppo di collegamento per impianti sanitari

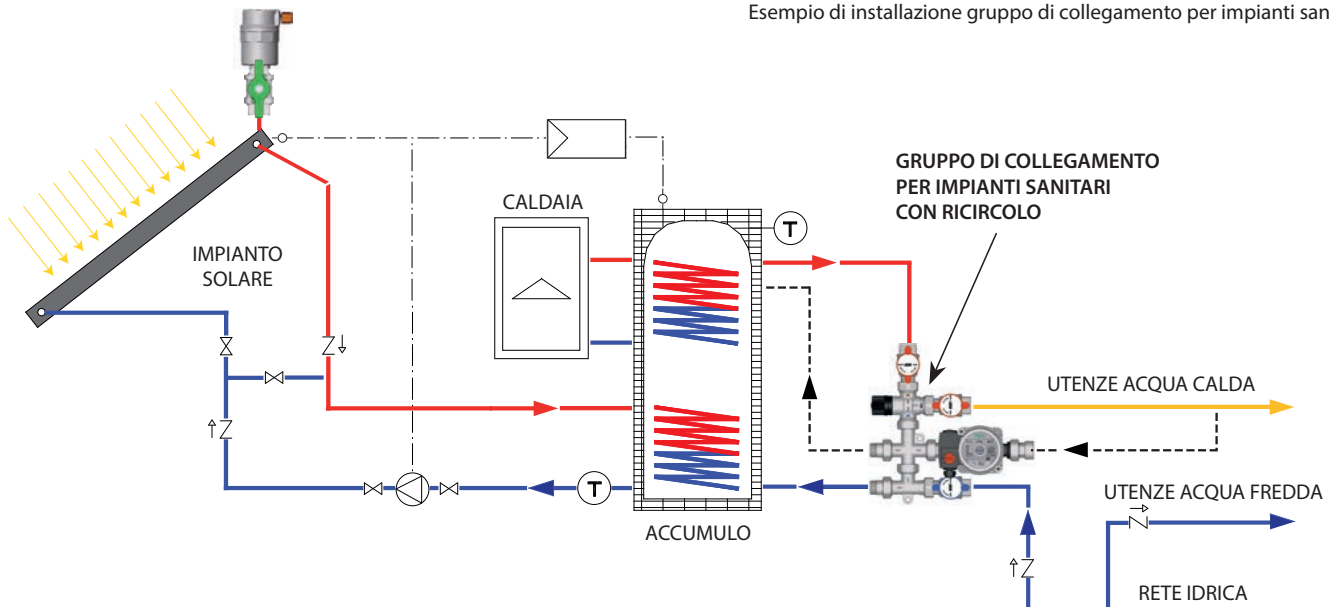

Dispositivo anticolpo d'ariete cromato per impianti sanitari.

- Corpo in ottone CW617N
- Attacco filettato maschio da 1/2"-3/4"-1"
- Guarnizione di tenuta in EPDM
- Pressione massima: 50 bar
- Pressione nominale: 10 bar
- Temperatura massima di esercizio: 90°C



WRAS
APPROVED
PRODUCT

ART. 2895

Codice	mis	€	conf	pacco
2895 12	1/2"		1	50
2895 34	3/4"		1	50
2895 1	1		1	50

Dispositivo anticolpo d'ariete cromato per sottolavabi e lavatrici.

- Corpo in ottone CW617N
- Attacco filettato maschio e calotta girevole
- Guarnizione di tenuta
- Pressione massima: 50 bar
- Pressione nominale: 10 bar
- Temperatura massima di esercizio: 90°C



ART. 2896

Codice	mis	€	conf	pacco
2896 38	3/8"		1	50
2896 34	3/4"		1	50

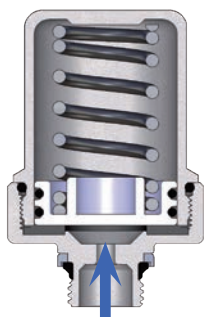

Il fenomeno del "colpo d'ariete" si manifesta in caso di improvvisa apertura e chiusura di un'utenza (rubinetto, miscelatore ecc.), attraverso la quale si generano delle sovrappressioni dannose all'interno dell'impianto.

L'anticolpo d'ariete FAR attutisce l'effetto di tali sovrappressioni preservando così il corretto funzionamento dei componenti presenti nell'impianto.

L'attenuazione delle sovrappressioni avviene attraverso una molla in acciaio che, agendo su un disco con doppio o-ring di tenuta, contrappone la forza del fluido assorbendone buona parte della pressione in eccesso.

Si consiglia l'installazione direttamente sul circuito delle singole utenze finali (valvole a sfera, sanitari, elettrovalvole ecc.) oppure posizionato sul collettore di distribuzione.

ESEMPIO D'INSTALLAZIONE SU SINGOLA UTENZA



ESEMPIO D'INSTALLAZIONE SU COLLETTORI MULTIFAR IN UN IMPIANTO SANITARIO

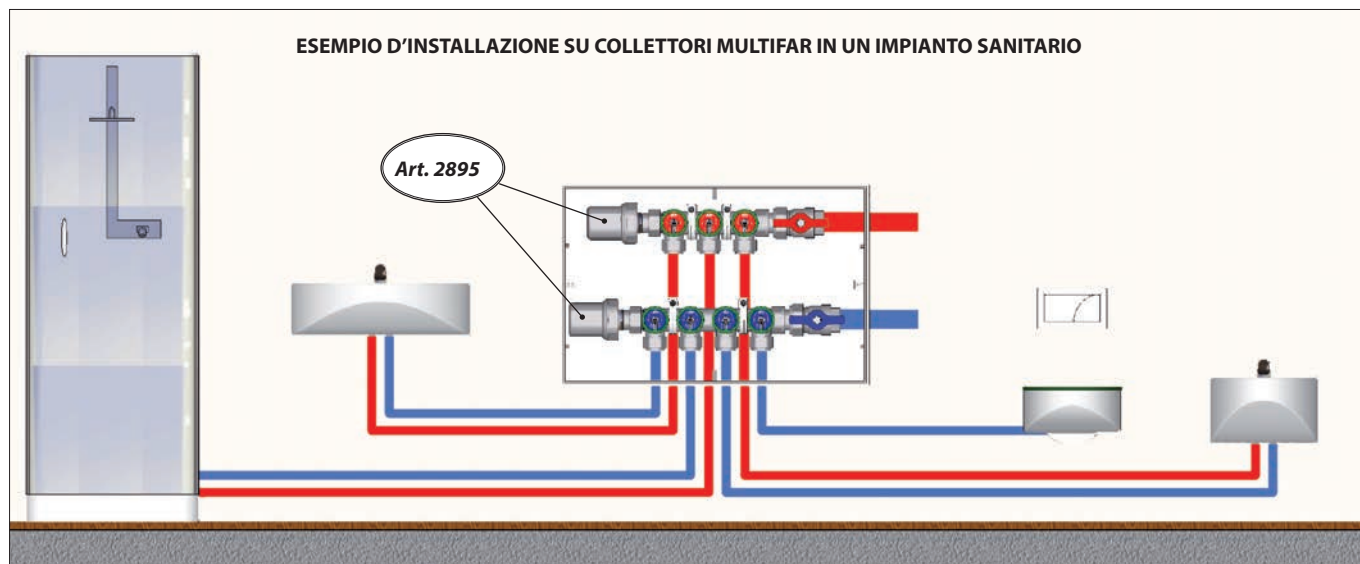

VALVOLE A SFERA PORTATERMOMETRO

Le valvole a sfera portatermometro per impianti di riscaldamento e sanitari sono realizzate nelle versioni gialla, cromata e con manopola rossa o blu in base alle applicazioni. All'interno della manopola vi è la possibilità di installare un termometro. I diversi tipi di attacchi disponibili sulle valvole permettono di utilizzarle con numerose tipologie di tubazioni presenti sul mercato.

Installazione

Le valvole sono adatte per l'installazione su impianti di riscaldamento o impianti sanitari per uso domestico. Oltre ad isolare i circuiti, permettono di conoscere direttamente la temperatura del fluido circolante nell'impianto.



Le valvole con attacco da 1"1/2 sono utili per l'allacciamento diretto ai circolatori.

Nel caso d'impiego delle valvole a sfera con attacco laterale all'interno di impianti con gruppi di miscelazione, è possibile inserire una sonda di temperatura di mandata completa di pozzetto, per effettuare una regolazione a punto fisso o climatica.

Per installare il termometro sulla valvola, è sufficiente rimuovere il tappo bianco dal volantino e inserire il termometro prescelto.

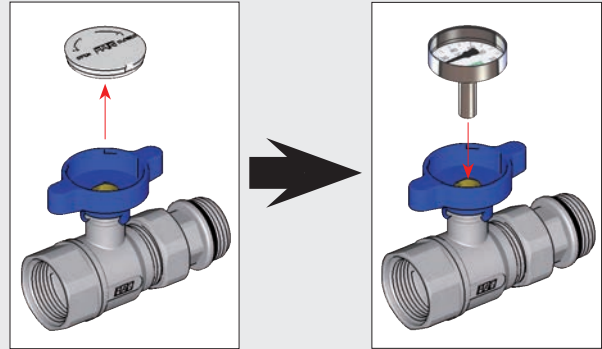

Le valvole con doppia calotta mobile permettono di posizionare la maniglia portatermometro orientata in base alle proprie esigenze. Una volta scelto l'orientamento è sufficiente avvitare le calotte alla tubazione.

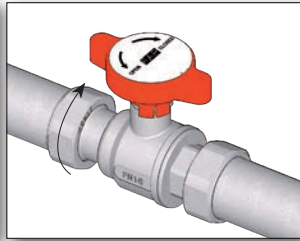

Le valvole portatermometro sono disponibili anche con attacco a pressare per tubo multistrato.

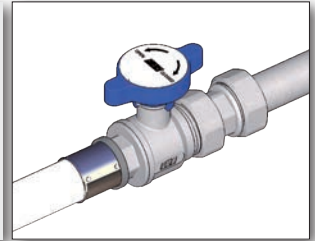

Valvola manuale a sfera PORTATERMOMETRO.

- Corpo e sfera in ottone CW617N stampato
- Sfera cromata
- Predisposizione per installazione termometro Art. 2653
- Pressione nominale: 16 bar
- Temperatura massima di esercizio: 95°C



ART. 3051

ART. 3052

Valvola manuale a sfera PORTATERMOMETRO con calotta mobile.

- Corpo e sfera in ottone CW617N stampato
- Sfera cromata
- Predisposizione per installazione termometro Art. 2653
- Pressione nominale: 16 bar
- Temperatura massima di esercizio: 95°C

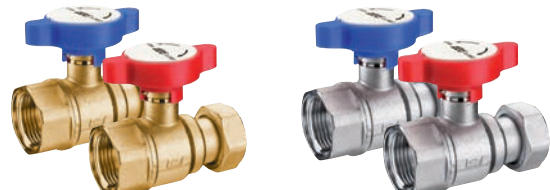

ART. 3053

ART. 3054

Codice	mis	maniglia	€	conf	pacco
3051 34B	3/4" F x 3/4" M	blu		5	50
3051 34R	3/4" F x 3/4" M	rossa		5	50
3051 1B	1" F x 1" M	blu		5	50
3051 1R	1" F x 1" M	rossa		5	50
3052 34B	3/4" F x 3/4" M	blu		5	50
3052 34R	3/4" F x 3/4" M	rossa		5	50
3052 1B	1" F x 1" M	blu		5	50
3052 1R	1" F x 1" M	rossa		5	50

Codice	mis	Ø calotta	maniglia	€	conf	pacco
3053 134B	3/4"	1"	blu		5	50
3053 134R	3/4"	1"	rossa		5	50
3053 1B	1"	1"	blu		5	50
3053 1R	1"	1"	rossa		5	50
3054 134B	3/4"	1"	blu		5	50
3054 134R	3/4"	1"	rossa		5	50
3054 1B	1"	1"	blu		5	50
3054 1R	1"	1"	rossa		5	50

Valvola manuale a sfera PORTATERMOMETRO con doppia calotta mobile.

- Corpo e sfera in ottone CW617N stampato
- Sfera cromata
- Predisposizione per installazione termometro Art. 2653
- Pressione nominale: 16 bar
- Temperatura massima di esercizio: 95°C



ART. 3055



ART. 3056

Codice	mis	maniglia	€	conf	pacco
3055 34B	3/4" F x 3/4" F	blu		5	50
3055 34R	3/4" F x 3/4" F	rossa		5	50
3055 134B	1" F x 3/4" F	blu		5	50
3055 134R	1" F x 3/4" F	rossa		5	50
3055 1B	1" F x 1" F	blu		5	50
3055 1R	1" F x 1" F	rossa		5	50
3055 1121B	1" F x 1" 1/2 F	blu		5	50
3055 1121R	1" F x 1" 1/2 F	rossa		5	50
3056 34B	3/4" F x 3/4" F	blu		5	50
3056 34R	3/4" F x 3/4" F	rossa		5	50
3056 134B	1" F x 3/4" F	blu		5	50
3056 134R	1" F x 3/4" F	rossa		5	50
3056 1B	1" F x 1" F	blu		5	50
3056 1R	1" F x 1" F	rossa		5	50

Valvola manuale a sfera PORTATERMOMETRO con attacco per circolatore.

- Corpo e sfera in ottone CW617N stampato
- Sfera cromata
- Predisposizione per installazione termometro Art. 2653
- Pressione nominale: 16 bar
- Temperatura massima di esercizio: 95°C



ART. 3059



ART. 3060

Codice	mis	maniglia	€	conf	pacco
3059 1B	1" F x 1" 1/2 F	blu		5	50
3059 1R	1" F x 1" 1/2 F	rossa		5	50
3060 1B	1" F x 1" 1/2 F	blu		5	50
3060 1R	1" F x 1" 1/2 F	rossa		5	50

Valvola manuale a sfera PORTATERMOMETRO.

- Corpo e sfera in ottone CW617N stampato
- Sfera cromata
- Attacco a pressare per tubo multistrato
- Predisposizione per installazione termometro Art. 2653
- Pressione nominale: 16 bar
- Temperatura massima di esercizio: 95°C



ART. 5942



ART. 5943

Codice	mis	maniglia	Ø tubo	€	conf	pacco
59422601	3/4"	blu	26x3		4	40
59422602	3/4"	rossa	26x3		4	40
59422603	1"	blu	26x3		4	40
59422604	1"	rossa	26x3		4	40
59423201	3/4"	blu	32x3		4	40
59423202	3/4"	rossa	32x3		4	40
59423203	1"	blu	32x3		4	40
59423204	1"	rossa	32x3		4	40
59432601	3/4"	blu	26x3		4	40
59432602	3/4"	rossa	26x3		4	40
59432603	1"	blu	26x3		4	40
59432604	1"	rossa	26x3		4	40
59433201	3/4"	blu	32x3		4	40
59433202	3/4"	rossa	32x3		4	40
59433203	1"	blu	32x3		4	40
59433204	1"	rossa	32x3		4	40

Valvola manuale a sfera PORTATERMOMETRO con attacco per circolatore.

- Corpo e sfera in ottone CW617N stampato
- Sfera cromata
- Attacco a pressare per tubo multistrato
- Predisposizione per installazione termometro Art. 2653
- Pressione nominale: 16 bar
- Temperatura massima di esercizio: 95°C

ART. 5946

ART. 5947

Codice	mis	maniglia	Ø tubo	€	conf	pacco
59462601	1"1/2	blu	26x3		5	50
59462602	1"1/2	rossa	26x3		5	50
59463201	1"1/2	blu	32x3		5	50
59463202	1"1/2	rossa	32x3		5	50
59472601	1"1/2	blu	26x3		5	50
59472602	1"1/2	rossa	26x3		5	50
59473201	1"1/2	blu	32x3		5	50
59473202	1"1/2	rossa	32x3		5	50

Valvola manuale a sfera PORTATERMOMETRO con calotta mobile.

- Corpo e sfera in ottone CW617N stampato
- Sfera cromata
- Attacco a pressare per tubo multistrato
- Predisposizione per installazione termometro Art. 2653
- Pressione nominale: 16 bar
- Temperatura massima di esercizio: 95°C

ART. 5944

ART. 5945

Codice	mis	maniglia	Ø tubo	€	conf	pacco
59442001	1"	blu	20x2		5	50
59442002	1"	rossa	20x2		5	50
59442003	3/4"	blu	20x2		5	50
59442004	3/4"	rossa	20x2		5	50
59442601	1"	blu	26x3		5	50
59442602	1"	rossa	26x3		5	50
59442603	3/4"	blu	26x3		5	50
59442604	3/4"	rossa	26x3		5	50
59443201	1"	blu	32x3		5	50
59443202	1"	rossa	32x3		5	50
59444001	1"	blu	40x3,5		5	50
59444002	1"	rossa	40x3,5		5	50
59452001	1"	blu	20x2		5	50
59452002	1"	rossa	20x2		5	50
59452003	3/4"	blu	20x2		5	50
59452004	3/4"	rossa	20x2		5	50
59452601	1"	blu	26x3		5	50
59452602	1"	rossa	26x3		5	50
59452603	3/4"	blu	26x3		5	50
59452604	3/4"	rossa	26x3		5	50
59453201	1"	blu	32x3		5	50
59453202	1"	rossa	32x3		5	50
59454001	1"	blu	40x3,5		5	50
59454002	1"	rossa	40x3,5		5	50

Raccordo di giunzione in ottone giallo con calotta mobile.

- Attacchi: maschio-femmina
- Guarnizione piana in EPDM
- Ottone stampato CW617N
- Ricambio per Art. 3051 - 5942

ART. 8313

Codice	mis	€	conf
8313 134	1" x 3/4"		1
8313 1	1" x 1"		1

Raccordo di giunzione in ottone cromato con calotta mobile.

- Attacchi: maschio-femmina
- Guarnizione piana in EPDM
- Ottone stampato CW617N
- Ricambio per Art. 3052 - 5943

ART. 8323

Codice	mis	€	conf
8323 134	1" x 3/4"		1
8323 1	1" x 1"		1

Termometro bimetallico Ø 40mm.

- Scala temperatura: 0÷80°C - 0÷120°C
- Guaina 36mm

ART. 2653

Codice	scala temperatura	€	conf	pacco
2653 80	0-80° C		1	240
2653 120	0-120° C		1	240

Valvola manuale a sfera cromata completa di termometro (Art. 2651).

- Corpo e sfera in ottone CW617N stampato
- Sfera cromata
- Sedi interne in P.T.F.E.
- O-Ring di tenuta in EPDM
- Tappi laterali mis. 3/8" per montaggio pozzetto sonda di temperatura
- Scala termometro: 0 ÷ 80°C
- Pressione nominale: 16 bar
- Attacchi: femmina-femmina



Valvola manuale a sfera cromata completa di termometro (Art. 2651).

- Corpo e sfera in ottone CW617N stampato
- Sfera cromata
- Sedi interne in P.T.F.E.
- O-Ring di tenuta in EPDM
- Tappi laterali mis. 3/8" per montaggio pozzetto sonda di temperatura
- Scala termometro: 0 ÷ 80°C
- Pressione nominale: 16 bar
- Attacchi: maschio-femmina



ART. 3048

Codice	mis	maniglia	€	conf	pacco
3048 1B	1"	blu		1	-
3048 1R	1"	rossa		1	-

Valvola manuale a sfera gialla completa di termometro (Art. 2651).

- Corpo e sfera in ottone CW617N stampato
- Sfera cromata
- Sedi interne in P.T.F.E.
- Calotta misura 1"1/2-2" girevole
- O-Ring di tenuta in EPDM
- Tappi laterali mis. 3/8" per montaggio pozzetto sonda di temperatura
- Scala termometro: 0 ÷ 80°C
- Pressione nominale: 16 bar



ART. 3045

Codice	mis	maniglia	€	conf	pacco
3045 1B	1"x1"1/2	blu		1	-
3045 1R	1"x1"1/2	rossa		1	-
3045 114B	1"1/4x2"	blu		1	-
3045 114R	1"1/4x2"	rossa		1	-

ART. 3049

Codice	mis	maniglia	€	conf	pacco
3049 1B	1"	blu		1	-
3049 1R	1"	rossa		1	-

Valvola manuale a sfera cromata completa di termometro (Art. 2651).

- Corpo e sfera in ottone CW617N stampato
- Sfera cromata
- Sedi interne in P.T.F.E.
- Calotta misura 1"1/2-2" girevole
- O-Ring di tenuta in EPDM
- Tappi laterali mis. 3/8" per montaggio pozzetto sonda di temperatura
- Scala termometro: 0 ÷ 80°C
- Pressione nominale: 16 bar



ART. 3046

Codice	mis	maniglia	€	conf	pacco
3046 1B	1"x1"1/2	blu		1	-
3046 1R	1"x1"1/2	rossa		1	-
3046 114B	1"1/4x2"	blu		1	-
3046 114R	1"1/4x2"	rossa		1	-

Valvola d'intercettazione gialla a sfera con bocchettone.

- Corpo e sfera in ottone stampato CW617N
- Sfera cromata
- Guarnizioni di tenuta in EPDM
- Pressione nominale: 16bar
- Temperatura massima di esercizio: 95°C
- Attacchi: maschio-femmina

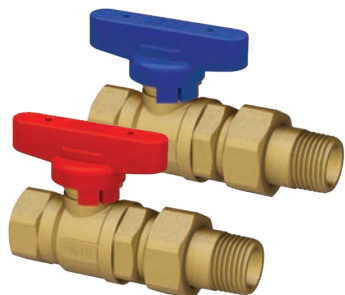

Valvola d'intercettazione cromata a sfera con bocchettone.

- Corpo e sfera in ottone stampato CW617N
- Sfera cromata
- Guarnizioni di tenuta in EPDM
- Pressione nominale: 16bar
- Temperatura massima di esercizio: 95°C
- Attacchi: maschio-femmina

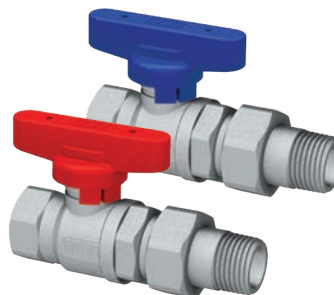

ART. 3079

Codice	mis	maniglia	€	conf pacco	
3079 12B	1/2"F x 1/2"M	blu		5	50
3079 12R	1/2"F x 1/2"M	rossa		5	50
3079 34B	3/4"F x 3/4"M	blu		5	50
3079 34R	3/4"F x 3/4"M	rossa		5	50

ART. 3079C

Codice	mis	maniglia	€	conf pacco	
3079 12BC	1/2"F x 1/2"M	blu		5	50
3079 12RC	1/2"F x 1/2"M	rossa		5	50
3079 34BC	3/4"F x 3/4"M	blu		5	50
3079 34RC	3/4"F x 3/4"M	rossa		5	50

Valvola d'intercettazione gialla a sfera.

- Corpo e sfera in ottone stampato CW617N
- Sfera cromata
- Guarnizioni di tenuta in EPDM
- Pressione nominale: 16bar
- Temperatura massima di esercizio: 95°C
- Attacchi: femmina-femmina

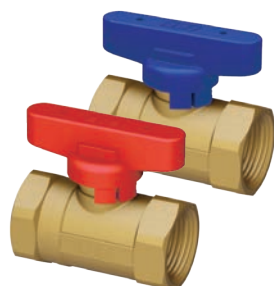

Valvola d'intercettazione cromata a sfera.

- Corpo e sfera in ottone stampato CW617N
- Sfera cromata
- Guarnizioni di tenuta in EPDM
- Pressione nominale: 16bar
- Temperatura massima di esercizio: 95°C
- Attacchi: femmina-femmina

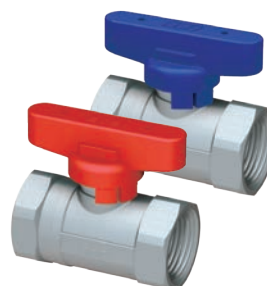

ART. 3036

Codice	mis	maniglia	€	conf pacco	
3036 12B	1/2"F x 1/2"F	blu		5	50
3036 12R	1/2"F x 1/2"F	rossa		5	50
3036 34B	3/4"F x 3/4"F	blu		5	50
3036 34R	3/4"F x 3/4"F	rossa		5	50

ART. 3036C

Codice	mis	maniglia	€	conf pacco	
3036 12BC	1/2"F x 1/2"F	blu		5	50
3036 12RC	1/2"F x 1/2"F	rossa		5	50
3036 34BC	3/4"F x 3/4"F	blu		5	50
3036 34RC	3/4"F x 3/4"F	rossa		5	50

Valvola d'intercettazione a sfera gialla con calotte mobili.

- Corpo e sfera in ottone stampato CW617N
- Sfera cromata
- Guarnizioni di tenuta in EPDM
- Pressione nominale: 16bar
- Attacchi: femmina-femmina

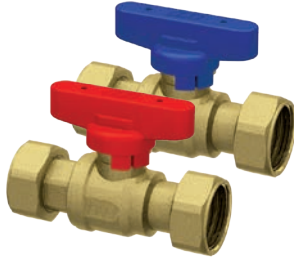

ART. 3037

Codice	Ø calotte	maniglia	€	conf	pacco
3037 12B	3/4"	blu		5	50
3037 12R	3/4"	rossa		5	50

Valvola d'intercettazione a sfera gialla con calotte mobili.

- Corpo e sfera in ottone stampato CW617N
- Sfera cromata
- **Valvola di ritegno interna**
- Guarnizioni di tenuta in EPDM
- Pressione nominale: 16bar
- Attacchi: femmina-femmina

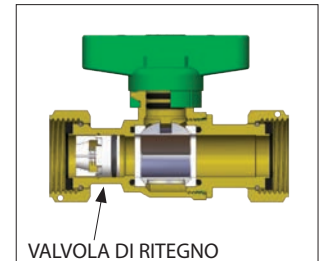
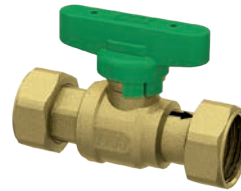

ART. 3037

Codice	Ø calotte	maniglia	€	conf	pacco
3037 12V	3/4"	verde		5	50

Valvola d'intercettazione a sfera gialla con calotta mobile.

- Corpo e sfera in ottone stampato CW617N
- Sfera cromata
- Guarnizioni di tenuta in EPDM
- Pressione nominale: 16bar
- Attacchi: femmina-femmina

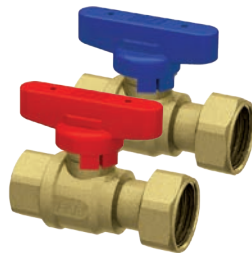

ART. 3047

Codice	mis	Ø calotta	maniglia	€	conf	pacco
3047 12B	1/2"	3/4"	blu		5	50
3047 12R	1/2"	3/4"	rossa		5	50
3047 3434B	3/4"	3/4"	blu		5	50
3047 3434R	3/4"	3/4"	rossa		5	50
3047 134B	3/4"	1"	blu		5	50
3047 134R	3/4"	1"	rossa		5	50

Valvola d'intercettazione a sfera gialla con calotta mobile.

- Corpo e sfera in ottone stampato CW617N
- Sfera cromata
- **Valvola di ritegno interna**
- Guarnizioni di tenuta in EPDM
- Pressione nominale: 16bar
- Attacchi: femmina-femmina

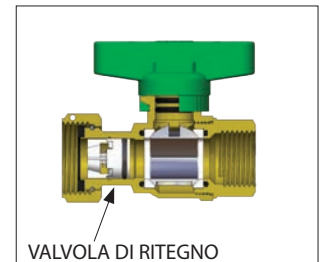
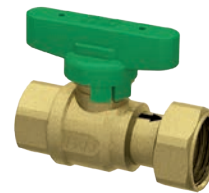

ART. 3047

Codice	mis	Ø calotta	maniglia	€	conf	pacco
3047 12V	1/2"	3/4"	verde		5	50
3047 134V	3/4"	1"	verde		5	50

Valvola d'intercettazione a sfera gialla con calotta mobile.

- Corpo e sfera in ottone stampato CW617N
- Sfera cromata
- Guarnizioni di tenuta in EPDM
- Pressione nominale: 16bar
- Attacchi: maschio-femmina

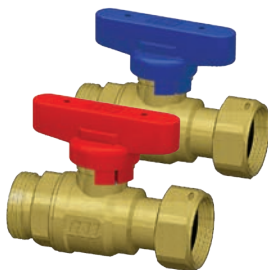

ART. 3034

Codice	mis	Ø calotta	maniglia	€	conf	pacco
3034 34B	3/4"	3/4"	blu		5	50
3034 34R	3/4"	3/4"	rossa		5	50

Valvola d'intercettazione a sfera gialla con calotta mobile.

- Corpo e sfera in ottone stampato CW617N
- Sfera cromata
- **Valvola di ritegno interna**
- Guarnizioni di tenuta in EPDM
- Pressione nominale: 16bar
- Attacchi: maschio-femmina

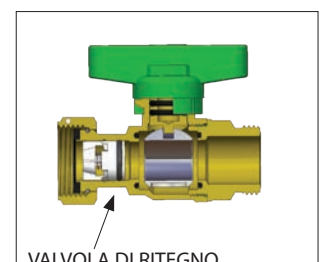

ART. 3034

Codice	mis	Ø calotta	maniglia	€	conf	pacco
3034 34V	3/4"	3/4"	verde		5	50

Valvola d'intercettazione a sfera cromata con calotte mobili.

- Corpo e sfera in ottone stampato CW617N
- Sfera cromata
- Guarnizioni di tenuta in EPDM
- Pressione nominale: 16bar
- Temperatura massima di esercizio: 95°C
- Attacchi: femmina-femmina

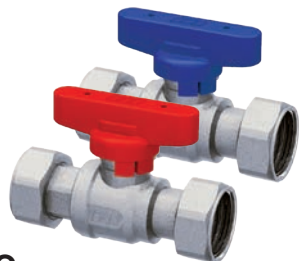
ART. 3037C

Codice	Ø calotte	maniglia	€	conf pacco	
3037 12BC	3/4"	blu		5	50
3037 12RC	3/4"	rossa		5	50

Valvola d'intercettazione a sfera cromata con calotta mobile.

- Corpo e sfera in ottone stampato CW617N
- Sfera cromata
- Guarnizioni di tenuta in EPDM
- Pressione nominale: 16bar
- Temperatura massima di esercizio: 95°C
- Attacchi: femmina-femmina

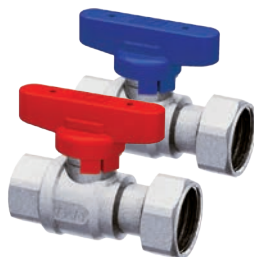
ART. 3047C

Codice	mis	Ø calotta	maniglia	€	conf pacco	
3047 12BC	1/2"	3/4"	blu		5	50
3047 12RC	1/2"	3/4"	rossa		5	50
3047 3434BC	3/4"	3/4"	blu		5	50
3047 3434RC	3/4"	3/4"	rossa		5	50
3047 134BC	3/4"	1"	blu		5	50
3047 134RC	3/4"	1"	rossa		5	50

Valvola d'intercettazione a sfera cromata con calotta mobile.

- Corpo e sfera in ottone stampato CW617N
- Sfera cromata
- Guarnizioni di tenuta in EPDM
- Pressione nominale: 16bar
- Temperatura massima di esercizio: 95°C
- Attacchi: maschio-femmina

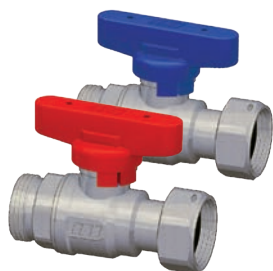
ART. 3034C

Codice	mis	Ø calotta	maniglia	€	conf pacco	
3034 34BC	3/4"	3/4"	blu		5	50
3034 34RC	3/4"	3/4"	rossa		5	50

Valvola d'intercettazione a sfera cromata con calotte mobili.

- Corpo e sfera in ottone stampato CW617N
- Sfera cromata
- **Valvola di ritegno interna**
- Guarnizioni di tenuta in EPDM
- Pressione nominale: 16bar
- Temperatura massima di esercizio: 95°C
- Attacchi: femmina-femmina

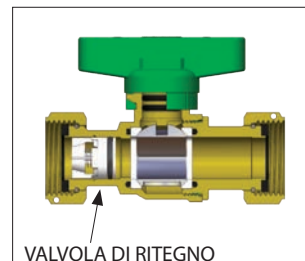
ART. 3037C

Codice	Ø calotte	maniglia	€	conf pacco	
3037 12VC	3/4"	verde		5	50

Valvola d'intercettazione a sfera cromata con calotta mobile.

- Corpo e sfera in ottone stampato CW617N
- Sfera cromata
- **Valvola di ritegno interna**
- Guarnizioni di tenuta in EPDM
- Pressione nominale: 16bar
- Temperatura massima di esercizio: 95°C
- Attacchi: femmina-femmina

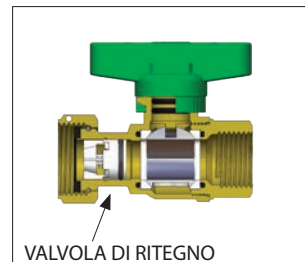
ART. 3047C

Codice	mis	Ø calotta	maniglia	€	conf pacco	
3047 12VC	1/2"	3/4"	verde		5	50
3047 134VC	3/4"	1"	verde		5	50

Valvola d'intercettazione a sfera cromata con calotta mobile.

- Corpo e sfera in ottone stampato CW617N
- Sfera cromata
- **Valvola di ritegno interna**
- Guarnizioni di tenuta in EPDM
- Pressione nominale: 16bar
- Temperatura massima di esercizio: 95°C
- Attacchi: maschio-femmina

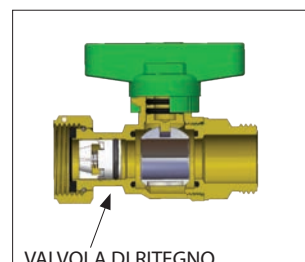
ART. 3034C

Codice	mis	Ø calotta	maniglia	€	conf pacco	
3034 34VC	3/4"	3/4"	verde		5	50

Valvola d'intercettazione a sfera gialla a squadra.

- Corpo e sfera in ottone stampato CW617N
- Sfera cromata
- Pressione nominale: 16bar
- Temperatura massima di esercizio: 95°C
- Attacchi: maschio
- Attacco maschio eurokonus con inserto testa piana



ART. 3096

Codice	mis	maniglia	€	conf	pacco
3096 3412B	3/4" M x 1/2" M	blu		5	50
3096 3412R	3/4" M x 1/2" M	rossa		5	50

Valvola d'intercettazione a sfera cromata a squadra.

- Corpo e sfera in ottone stampato CW617N
- Sfera cromata
- Pressione nominale: 16bar
- Temperatura massima di esercizio: 95°C
- Attacchi: maschio
- Attacco maschio eurokonus con inserto testa piana



ART. 3096C

Codice	mis	maniglia	€	conf	pacco
3096 3412BC	3/4" M x 1/2" M	blu		5	50
3096 3412RC	3/4" M x 1/2" M	rossa		5	50

Valvola d'intercettazione a sfera a squadra gialla con calotta mobile.

- Corpo e sfera in ottone stampato CW617N
- Sfera cromata
- Guarnizioni di tenuta in EPDM
- Pressione nominale: 16bar
- Temperatura massima di esercizio: 95°C
- Attacchi: maschio-femmina
- Attacco maschio eurokonus con inserto testa piana



ART. 3098

Codice	mis	Ø calotta	maniglia	€	conf	pacco
3098 34B	3/4"	3/4"	blu		5	50
3098 34R	3/4"	3/4"	rossa		5	50

Valvola d'intercettazione a sfera a squadra cromata con calotta mobile.

- Corpo e sfera in ottone stampato CW617N
- Sfera cromata
- Guarnizioni di tenuta in EPDM
- Pressione nominale: 16bar
- Temperatura massima di esercizio: 95°C
- Attacchi: maschio-femmina
- Attacco maschio eurokonus con inserto testa piana



ART. 3098C

Codice	mis	Ø calotta	maniglia	€	conf	pacco
3098 34BC	3/4"	3/4"	blu		5	50
3098 34RC	3/4"	3/4"	rossa		5	50

Valvola d'intercettazione a sfera a squadra gialla con doppia calotta mobile.

- Corpo e sfera in ottone stampato CW617N
- Sfera cromata
- Guarnizioni di tenuta in EPDM
- Pressione nominale: 16bar
- Temperatura massima di esercizio: 95°C
- Attacchi: femmina-femmina



ART. 3099

Codice	mis	Ø calotta	maniglia	€	conf	pacco
3099 34B	3/4"	3/4"	blu		5	50
3099 34R	3/4"	3/4"	rossa		5	50

Valvola d'intercettazione a sfera a squadra cromata con doppia calotta mobile.

- Corpo e sfera in ottone stampato CW617N
- Sfera cromata
- Guarnizioni di tenuta in EPDM
- Pressione nominale: 16bar
- Temperatura massima di esercizio: 95°C
- Attacchi: femmina-femmina



ART. 3099C

Codice	mis	Ø calotta	maniglia	€	conf	pacco
3099 34BC	3/4"	3/4"	blu		5	50
3099 34RC	3/4"	3/4"	rossa		5	50

Valvola d'intercettazione a sfera gialla.

- Corpo e sfera in ottone stampato CW617N
- Sfera cromata
- Guarnizioni di tenuta in EPDM
- Pressione nominale: 16bar
- Temperatura massima di esercizio: 95°C
- Attacchi: maschio-maschio

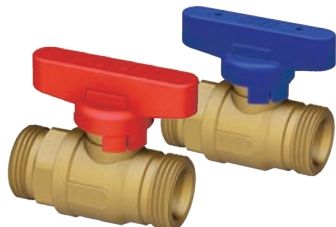
ART. 3067

Codice	mis	maniglia	€	conf pacco	
3067 34B	3/4"	blu		5	50
3067 34R	3/4"	rossa		5	50

Valvola d'intercettazione a sfera cromata.

- Corpo e sfera in ottone stampato CW617N
- Sfera cromata
- Guarnizioni di tenuta in EPDM
- Pressione nominale: 16bar
- Temperatura massima di esercizio: 95°C
- Attacchi: maschio-maschio

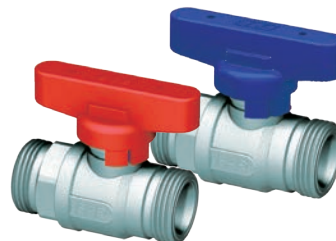
ART. 3067C

Codice	mis	maniglia	€	conf pacco	
3067 34BC	3/4"	blu		5	50
3067 34RC	3/4"	rossa		5	50

Valvola d'intercettazione a sfera gialla.

- Corpo e sfera in ottone stampato CW617N
- Sfera cromata
- Guarnizioni di tenuta in EPDM
- Pressione nominale: 16bar
- Temperatura massima di esercizio: 95°C
- Attacchi: maschio-femmina

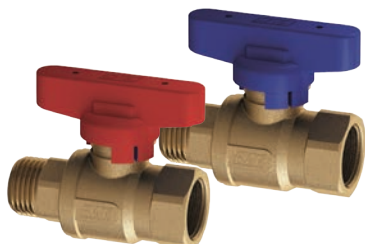
ART. 3097

Codice	mis	maniglia	€	conf pacco	
3097 12B	1/2"	blu		5	50
3097 12R	1/2"	rossa		5	50

Valvola d'intercettazione a sfera cromata.

- Corpo e sfera in ottone stampato CW617N
- Sfera cromata
- Guarnizioni di tenuta in EPDM
- Pressione nominale: 16bar
- Temperatura massima di esercizio: 95°C
- Attacchi: maschio-femmina

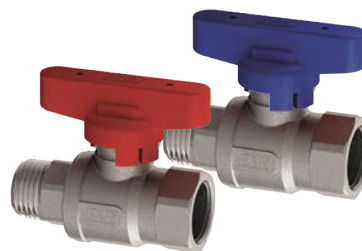
ART. 3097C

Codice	mis	maniglia	€	conf pacco	
3097 12BC	1/2"	blu		5	50
3097 12RC	1/2"	rossa		5	50

Valvola d'intercettazione a sfera.

- Corpo e sfera in ottone stampato CW617N
- Sfera cromata
- Guarnizioni di tenuta in EPDM
- Pressione nominale: 16bar
- Temperatura massima di esercizio: 95°C
- Attacchi: femmina-femmina
- Completa di tappi blu e rosso



new

ART. 3036M

Codice	mis	finitura	€	conf pacco	
3036 M12	1/2" F x 1/2" F	gialla		5	50
3036 M12C	1/2" F x 1/2" F	cromata		5	50
3036 M34	3/4" F x 3/4" F	gialla		5	50
3036 M34C	3/4" F x 3/4" F	cromata		5	50

Valvola d'intercettazione a sfera con bocchettone.

- Corpo e sfera in ottone stampato CW617N
- Sfera cromata
- Guarnizioni di tenuta in EPDM
- Pressione nominale: 16bar
- Temperatura massima di esercizio: 95°C
- Attacchi: maschio-femmina
- Completa di tappi blu e rosso



new

ART. 3079M

Codice	mis	finitura	€	conf pacco	
3079 M12	1/2" F x 1/2" M	gialla		5	50
3079 M12C	1/2" F x 1/2" M	cromata		5	50
3079 M34	3/4" F x 3/4" M	gialla		5	50
3079 M34C	3/4" F x 3/4" M	cromata		5	50
3079 M1	1" F x 1" M	gialla		5	50
3079 M1C	1" F x 1" M	cromata		5	50

Valvola d'intercettazione a sfera.

- Corpo e sfera in ottone stampato CW617N
- Sfera cromata
- Guarnizioni di tenuta in EPDM
- Pressione nominale: 16bar
- Temperatura massima di esercizio: 95°C
- Attacchi: maschio-maschio
- Completa di tappi blu e rosso



new

ART. 3067M

Codice	mis	finitura	€	conf pacco	
3067 M34	3/4"	gialla		5	50
3067 M34C	3/4"	cromata		5	50

Valvola d'intercettazione a sfera.

- Corpo e sfera in ottone stampato CW617N
- Sfera cromata
- Guarnizioni di tenuta in EPDM
- Pressione nominale: 16bar
- Temperatura massima di esercizio: 95°C
- Attacchi: maschio-femmina
- Completa di tappi blu e rosso



new

ART. 3097M

Codice	mis	finitura	€	conf pacco	
3097 M12	1/2"	gialla		5	50
3097 M12C	1/2"	cromata		5	50
3097 M34	3/4"	gialla		5	50
3097 M34C	3/4"	cromata		5	50

Maniglia di ricambio nera completa di tappi blu e rosso.



new

ART. 8144

Codice	€	conf pacco	
8144		1	-

Valvola d'intercettazione a sfera cromata con calotta mobile.

- Corpo e sfera in ottone stampato CW617N
- Sfera cromata
- Guarnizioni di tenuta in EPDM
- Pressione nominale: 16bar
- Temperatura massima di esercizio: 95°C
- Attacco con calotta mobile 3/4"
- Attacco intercambiabile per tubo rame, plastica e multistrato

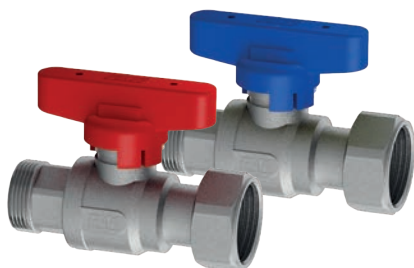

ART. 3035C



Codice	mis	maniglia	€	conf	pacco
3035 34BC	3/4"	blu		10	-
3035 34RC	3/4"	rossa		10	-

Valvola d'intercettazione a sfera cromata.

- Corpo e sfera in ottone stampato CW617N
- Sfera cromata
- Guarnizioni di tenuta in EPDM
- Pressione nominale: 16bar
- Temperatura massima di esercizio: 95°C
- Attacco femmina 1/2"
- Attacco intercambiabile per tubo rame, plastica e multistrato



ART. 3038C



Codice	mis	maniglia	€	conf	pacco
3038 12BC	1/2"	blu		10	-
3038 12RC	1/2"	rossa		10	-

Valvola d'intercettazione a sfera cromata.

- Corpo e sfera in ottone stampato CW617N
- Sfera cromata
- Guarnizioni di tenuta in EPDM
- Pressione nominale: 16bar
- Temperatura massima di esercizio: 95°C
- Attacco maschio 1/2"
- Attacco intercambiabile per tubo rame, plastica e multistrato

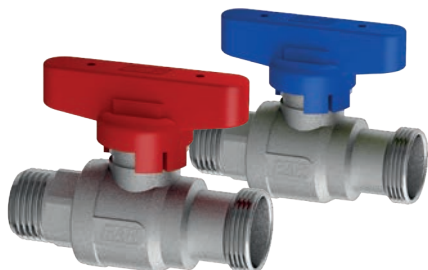

ART. 3041C



Codice	mis	maniglia	€	conf	pacco
3041 12BC	1/2"	blu		10	-
3041 12RC	1/2"	rossa		10	-

Valvola d'intercettazione a sfera cromata.

- Corpo e sfera in ottone stampato CW617N
- Sfera cromata
- Guarnizioni di tenuta in EPDM
- Pressione nominale: 16bar
- Temperatura massima di esercizio: 95°C
- Attacchi intercambiabili per tubo rame, plastica e multistrato

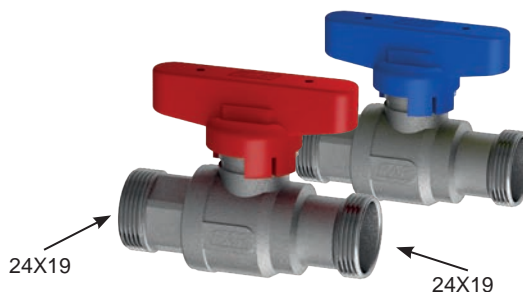

ART. 3043C



Codice	mis	maniglia	€	conf	pacco
3043 12BC	1/2"	blu		10	-
3043 12RC	1/2"	rossa		10	-

